



# LOOK

## aqua VARIO



**DE** Bedienungsanleitung

**GB** Operating Manual

**FR** Mode d'emploi

**NL** Bedieningshandleiding

**IT** Istruzioni d'uso

**DK** Brugsanvisning

**SE** Bruksanvisning

**NO** Brukerveiledning

**FI** Käyttöohje

**GR** Οδηγίες χρήσης

**HR** Upute za upotrebu

**RU** Руководство по эксплуатации

**ES** Instrucciones de Uso

**PL** Instrukcja obsługi

**LT** Naudojimo instrukcija

**HU** Használati útmutató

**UA** Інструкція

**BG** Инструкции за употреба

**CN** 保修声明

**KR** 제품보증

# Matching user manual for your Waterkettle

## Bedienungsanleitung für Ihren Wasserkocher

Example/Beispiel

**PDF ↓** Easy Aqua/EasyTop®  
Aqua (PDF; 2 MB)

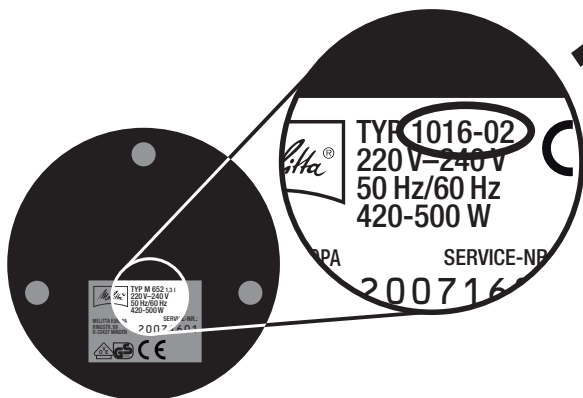

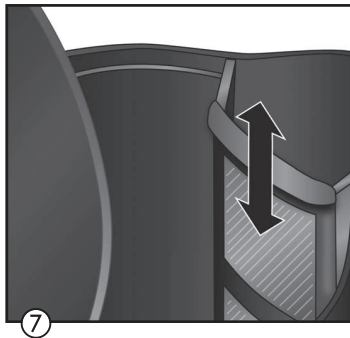
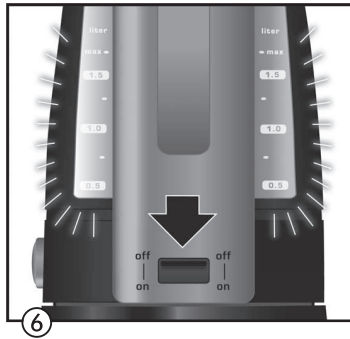
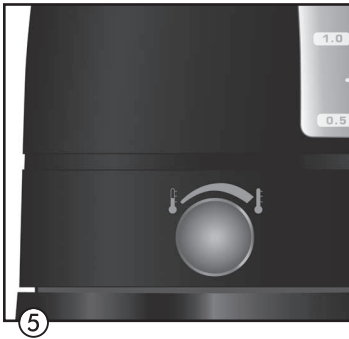
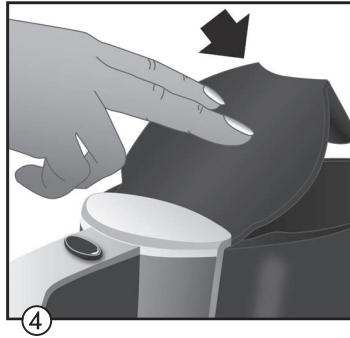
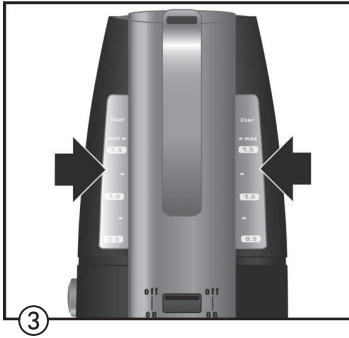
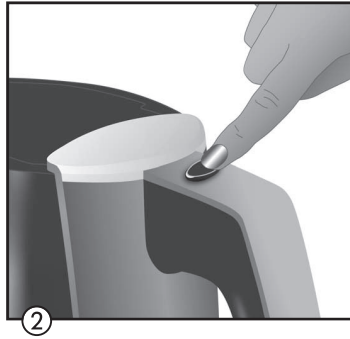
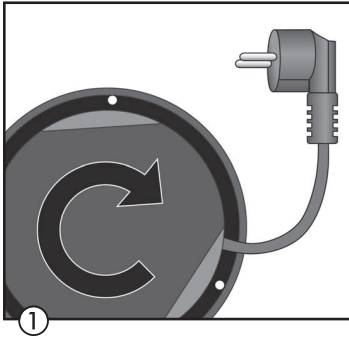

## 1. Sicherheitshinweise

- Der Wasserkocher ist für den Gebrauch im privaten Haushalt bzw. für die Erhitzung von Wasser in haushaltsüblichen Mengen bestimmt. Jede andere Verwendung gilt als nicht bestimmungsgemäß und kann zu Personen- und Sachschäden führen. Melitta® haftet nicht für Schäden, die durch nicht bestimmungsgemäße Verwendung entstehen.
- Verwenden Sie den Behälter immer nur zusammen mit der dazugehörigen Bodenstation.
- Schließen Sie den Wasserkocher nur an eine vorschriftsmäßig installierte Schutzkontaktsteckdose an.
- Stellen Sie den Wasserkocher auf eine trockene, ebene und stabile Standfläche.
- Füllen Sie nur frisches, kaltes Wasser ein.
- Der Wasserkocher darf nicht überfüllt werden. Durch ein mögliches Übersprudeln besteht Verbrühungsgefahr. Füllmenge max. 1,7l (siehe Skala am Gerät).
- Verwenden Sie den Wasserkocher nur zum Wasserkochen, erwärmen Sie keine anderen Flüssigkeiten darin.
- Benutzen Sie den Wasserkocher nicht ohne das Kalkfiltersieb.
- Benutzen Sie den Wasserkocher nicht ohne Deckel. Öffnen Sie während des Erhitzungsvorgangs nicht den Deckel.
- Beim Betrieb werden Teile des Wasserkochers sehr heiß. Vermeiden Sie Berührungen der Teile sowie den Kontakt mit dem heißen Dampf.
- Tauchen Sie den Wasserkocher niemals in Wasser.
- Trennen Sie den Wasserkocher vom Stromnetz, wenn er längere Zeit nicht benutzt wird.
- Verwenden Sie den Wasserkocher nicht, wenn das Netzkabel beschädigt ist.
- Dieses Gerät kann von Kindern ab 8 Jahren oder älter benutzt werden, wenn sie beaufsichtigt werden oder bezüglich des sicheren Gebrauchs des Geräts unterwiesen wurden und die daraus resultierenden Gefahren verstanden haben. Die Reinigung und Wartung dürfen nicht durch Kinder vorgenommen werden, es sein denn, sie sind 8 Jahre oder älter und werden beaufsichtigt. Gerät und Netzkabel sind von Kindern unter 8 Jahren fernzuhalten.
- Das Gerät kann von Personen mit reduzierten physischen, sensorischen oder mentalen Fähigkeiten oder Mangel an Erfahrung und/oder Wissen benutzt werden, wenn sie beaufsichtigt oder bezüglich des sicheren Gebrauchs des Gerätes unterwiesen wurden und die daraus resultierenden Gefahren verstanden haben.
- Kinder dürfen nicht mit dem Wasserkocher spielen.
- Das Auswechseln des Netzkabels und alle sonstigen Reparaturen dürfen nur vom Melitta® Kundendienst oder von einer autorisierten Werkstatt durchgeführt werden.

## 2. Vor der ersten Benutzung

- Bitte lesen Sie vor der ersten Benutzung unbedingt die Bedienungsanleitung und die Sicherheitshinweise vollständig durch!
- Überprüfen Sie die Netzspannung: Die Spannung in Ihrem Haushalt muss mit der Angabe auf dem Typenschild am Geräteboden übereinstimmen.
- Schließen Sie die Bodenstation ans Stromnetz an. Verstauen Sie nicht benötigtes Kabel in der Kabelaufwicklung ①.
- Reinigen Sie das Gerät vor dem ersten Gebrauch durch zwei Kochvorgänge mit maximaler Füllmenge des Wasserkochers

## 3. Verwendung des Wasserkochers

1. Öffnen Sie den Deckel per Knopfdruck ②.  
Der Deckel ist nicht abnehmbar.
2. Füllen Sie die gewünschte Wassermenge ein.  
Sie können die Wassermenge an der Skala, die sich rechts und links vom Griff befindet, ablesen ③.
- Befüllen Sie das Gerät nie über die maximale Füllmenge hinaus.
- Nehmen Sie das Gerät nie ohne Wasser in Betrieb.
- Füllen Sie mindestens bis zur ersten Markierung Wasser ein.
3. Nach dem Füllen schließen Sie den Deckel durch herunterdrücken ④.
4. Stellen Sie den Wasserkocher auf die Bodenstation.
5. Bestimmen Sie die gewünschte Wassertemperatur mit dem Drehknopf ⑤:
  - Nicht für jede Anwendung ist kochendes Wasser notwendig.
  - Man kann Energie sparen, wenn die gewünschte Temperatur mit dem Drehknopf auf eine Position links vom rechten Anschlag (↓) eingestellt wird. Das Wasser wird dann nicht mehr bis zum Kochen erhitzt. Die mit einer Einstellung unterhalb der Markierung (↓) erreichbare Temperatur ist abhängig von der gewählten Wassermenge.
  - Benötigen Sie kochendes Wasser, stellen Sie den Drehknopf in die rechte Endposition (↑).
6. Schalten Sie das Gerät ein ⑥. Der Einschaltzustand wird durch eine Beleuchtung im Wassertank angezeigt.
7. Wenn die gewünschte Temperatur erreicht ist (siehe Punkt ⑤), schaltet der Wasserkocher automatisch ab, die Beleuchtung erlischt.
8. Der Kochvorgang kann jederzeit unterbrochen werden – dazu betätigen Sie entweder den Schalter ⑥ oder heben das Gerät vom Sockel ab.

### Trockengeschutz

Das Heizelement ist mit einem Überhitzungsschutz ausgestattet. Sollten Sie den Wasserkocher versehentlich ohne Wasser einschalten, oder wenn das Wasser komplett verkocht (z.B. wenn der Deckel nicht geschlossen ist), schaltet der Trockengeschutz das Gerät automatisch ab. Lassen Sie den Wasserkocher abkühlen, bevor Sie erneut Wasser einfüllen.

### Kalkfilter

Der Kalkfilter im Ausguss-Bereich hält Kalkpartikel beim Ausgießen zurück. Zum Reinigen des Kalkfilters ziehen Sie den Filter nach oben aus dem Wasserkocher ⑦.

## 4. Reinigung und Pflege

Ziehen Sie vor dem Reinigen immer den Netzstecker.

### Äußere Reinigung

- Reinigen Sie den Behälter und die Bodenstation nicht unter fließendem Wasser.
- Den Behälter und die Bodenstation können Sie außen mit einem weichen, feuchten Tuch reinigen.
- Verwenden Sie keine scheuernden, scharfen Reinigungsmittel.

### Entkalkung

Kalkablagerungen im Behälter sind unvermeidlich. Bei starker Verkalkung nimmt auch der Energieverbrauch des Gerätes zu, da die Kalkschicht eine optimale Übertragung der Heizenergie auf das Wasser verhindert. Zur Vermeidung von Schäden und einer optimalen Energieübertragung muss der Wasserkocher regelmäßig entkalkt werden. Für die Entkalkung empfehlen wir die Verwendung von Melitta® ANTI CALC Aqua Machines Gel. Verwenden Sie den Entkalker nach Packungsanweisung und führen Sie nach dem Entkalken unbedingt 2-3 Kochvorgänge mit klarem Wasser durch (maximale Menge), um Rückstände des Entkalkungsmittels zu entfernen.

### Entsorgungshinweise

- Die mit diesem Symbol  gekennzeichneten Geräte unterliegen der Europäischen Richtlinie für WEEE (Waste Electrical and Electronic Equipment).
- Elektrogeräte gehören nicht in den Hausmüll. Entsorgen Sie das Gerät umweltgerecht über geeignete Sammelsysteme.
- Verpackungsmaterialien sind Rohstoffe und recyclebar. Bitte führen Sie sie in den Rohstoffkreislauf zurück.

## 1. Safety notice

- The kettle is suitable for use in private households and for heating water in normal household quantities. All other use is contrary to that intended and can lead to injury or damage. Melitta® is not liable for damage caused by using the appliance in ways other than that intended.
- Use the kettle only with the corresponding base unit.
- Connect the appliance only to a correctly installed socket.
- Place the kettle on a dry, level and stable surface.
- Fill only with fresh, cold water.
- The kettle must not be overfilled. If it boils over there is the risk of scalding. Capacity max. 1.7 l (see markings on appliance).
- Only use the kettle to boil water, do not use to heat other liquids.
- Do not use the kettle without the limescale filter.
- Do not use the kettle without the lid. Do not open the lid when heating water.
- Parts of the kettle become very hot when it is in use. Avoid contact with these parts and with hot steam.
- Never immerse the kettle in water.
- Remove the kettle from the electric socket when it is not being used for a longer period.
- Do not use the kettle if the power cable is damaged
- This appliance can be used by children who are 8 years old

or over, if they are supervised or have been instructed in the safe use of the appliance and have understood the dangers associated with it. Cleaning and maintenance of the appliance should not be undertaken by children unless they are 8 years old or over and are supervised. The appliance and power cable should be kept away from children under 8 years old.

- The appliance can be used by people with limited physical, sensory or mental capacities or limited experience and/or knowledge, if they are supervised or have been instructed in the safe use of the appliance and have understood the dangers associated with it.
- Children must not play with the kettle.
- Replacing the power cable and any other repairs should only be carried out by the Melitta® customer service or by an authorised repair workshop.

## 2. Before first use

- Read operating and safety instructions carefully!
- Check voltage in your home (has to correspond with information at the bottom of the coffeemaker).
- Insert plug of the base; to extend or shorten the cord use the winding below the bottom of base T.
- Clean the kettle before first use by boiling 2 times with maximum water capacity.

## 3. Usage of the electric kettle

1. Open the lid by pressing the button Th. Lid is not removable.
2. Fill in needed amount of water. The water amount is readable on the water level scale on right and left side of the handle Th.
  - Do not fill the kettle beyond the maximum capacity (see marking).
  - Do not put kettle into operation without water. Fill it at least to the "Min!" marking.
3. After filling close lid by pressing it downwards Th.
4. Place kettle on the base.

5. Decide needed water temperature with the adjusting knob  $\ddagger$ :
  - Not for all applications it is necessary to bring the water to boil.
  - You can save energy by turning the adjusting knob to a position left from the arrester ( $\ddagger$ ). Appliance switches off before water comes to boil. The reachable temperature by using this function depends on the amount of water you have filled in.
  - If you need boiling water place the adjusting knob to the right position to the arrester ( $\ddagger$ )
6. Switch on the appliance  $\ddagger$ . Lighting in watertank shows, that appliance is in progress.
7. After having reached the chosen temperature (see point  $\ddagger$ ) the appliances switches off automatically, lighting ceases.
8. Operating can be stopped anytime – use either On/Off switch  $\ddagger$  or lift the kettle from the base.

#### Dry boil protection

The heater is equipped with an overheating protector. Should you switch on the appliance accidentally without water or if water is completely exhaled (e.g. if lid is not closed) the dry boil protection switches off automatically. In this case leave appliance to cool down before use it again.

#### Lime filter

The lime filter in spout area keeps back lime particles while pouring. For cleaning the lime filter: pull it upwards out of the kettle  $\ddagger$ .

## 4. Cleaning and maintenance

Before cleaning always remove the appliance from the power source.

#### External cleaning

- Do not clean the kettle or the base unit under running water.
- The kettle and the base unit can both be cleaned with a soft damp cloth.
- Do not use harsh or abrasive cleaning agents.

#### Descaling

Limescale deposits in the kettle are unavoidable. Heavy calcification increases the amount of energy the appliance uses, as the limescale prevents the optimal transfer of heat energy to the water. To prevent damage and to ensure the best transfer of energy the kettle must be regularly descaled. To descale we recommend using Melitta® ANTI CALC Aqua Machines Gel. Use the descaler following the instructions on the pack. After descaling you must boil the maximum amount of clean water 2-3 times to remove residue of the descaler.

#### Notes on disposal

- Appliances labelled with this symbol  are subject to European guidelines for WEEE (Waste Electrical and Electronic Equipment).
- Electric appliances do not go in the household bin. Dispose of the appliance in an environmentally friendly way using suitable collection systems.
- Packaging materials are raw materials and can be recycled. Please recycle them.

## 1. Consignes de sécurité

- Cette bouilloire est destinée à un usage domestique, c'est-à-dire à un chauffage de l'eau dans des quantités domestiques habituelles. Tout autre usage est considéré comme non conforme et peut entraîner des dommages corporels et matériels. Melitta® décline toute responsabilité en cas de dommages résultant d'un usage non conforme.
- Utilisez toujours le récipient avec le socle correspondant.
- Branchez la bouilloire uniquement à une prise de courant sécurisée et installée conformément à la réglementation.
- Posez la bouilloire sur une surface sèche, plane et stable.
- Versez-y uniquement de l'eau froide, fraîchement sortie du robinet.
- La bouilloire ne doit pas être trop remplie, sous peine de causer un débordement qui entraînerait un risque de brûlure. Quantité de remplissage de 1,7 l max. (voir les graduations sur l'appareil).
- Utilisez la bouilloire pour faire bouillir de l'eau uniquement, veillez à ne l'utiliser pour chauffer aucun autre liquide.
- N'utilisez pas la bouilloire sans son filtre anti-tartre.
- N'utilisez pas la bouilloire sans son couvercle. N'ouvrez pas le couvercle pendant le processus de chauffe.
- Au cours de l'utilisation, des éléments de la bouilloire deviennent

très chauds. Évitez le contact avec ces éléments ainsi qu'avec la vapeur chaude.

- Ne plongez jamais l'appareil dans l'eau.
- Débranchez la bouilloire du réseau électrique lorsque vous ne l'utilisez pas pendant une période prolongée.
- N'utilisez pas la bouilloire si le cordon d'alimentation est endommagé.
- Cet appareil peut être utilisé par des enfants âgés de 8 ans et plus, sous surveillance ou s'ils ont reçu des consignes relatives à une utilisation de l'appareil en toute sécurité et ont compris les dangers pouvant en résulter. Le nettoyage et la maintenance ne doivent pas être effectués par des enfants, sauf s'ils sont âgés de 8 ans ou plus et sont surveillés. L'appareil et le cordon d'alimentation doivent être tenus à distance des enfants de moins de 8 ans.
- L'appareil peut être utilisé par des personnes ayant des capacités physiques, sensorielles ou mentales réduites ou ayant un manque d'expérience et/ou de connaissance, sous surveillance ou si elles ont reçu des consignes relatives à une utilisation de l'appareil en toute sécurité et ont compris les dangers pouvant en résulter.
- Les enfants ne doivent pas jouer avec la bouilloire.
- Le remplacement du cordon d'alimentation et toutes les autres réparations doivent être effectués uniquement par le

service client Melitta® ou par un réparateur agréé.

## 2. Avant la première utilisation

- Lire attentivement le mode d'emploi
- Vérifier que la tension d'alimentation de votre appareil correspond bien à celle de votre installation électrique
- Régler la longueur du cordon d'alimentation en utilisant le range-cordon T
- Nettoyer la bouilloire en la remplissant au maximum avec de l'eau claire. Répéter l'opération au moins 2 fois.

## 3. Mise en service

1. Ouvrir le couvercle en pressant le bouton Th. Le couvercle n'est pas amovible.
2. Remplir avec le volume d'eau souhaité. Vérifier le niveau de l'eau sur les graduations à droite et à gauche de la poignée Th.
  - Ne pas dépasser le niveau d'eau maximum (voir le marquage).
  - Ne pas faire fonctionner à vide (sans eau). Remplir au minimum jusqu'au marquage « Min. »
3. Après avoir rempli la bouilloire, fermer le couvercle en appuyant vers le bas Th.
4. Placer la bouilloire sur le socle.
5. Ajuster la température à l'aide du curseur T:
  - Toutes les utilisations ne nécessitent pas forcément de faire bouillir l'eau.
  - Vous pouvez économiser de l'énergie en tournant le curseur vers la gauche jusqu'au cran d'arrêt (↓). L'appareil s'éteint avant que l'eau se mette à bouillir. La température dépend du volume d'eau versé dans la bouilloire.
  - Si vous avez besoin d'eau bouillante, tourner le curseur vers la droite jusqu'au cran d'arrêt (↑).
6. Allumer l'appareil T. L'effet lumineux sur le réservoir d'eau indique que l'appareil est en marche.
7. Dès que la température choisie est atteinte (voir point T) l'appareil s'arrête automatiquement et la lumière s'éteint.
8. Le fonctionnement peut être arrêté à tout moment – en utilisant le bouton Marche/Arrêt T ou en soulevant la bouilloire du socle.

### Sécurité de surchauffe

L'élément chauffant est équipé d'une protection de surchauffe. Si vous faites fonctionner à vide (sans eau) votre bouilloire accidentellement, ou si l'eau est complètement évaporée (ex: si le couvercle est resté ouvert) une sécurité de surchauffe va éteindre l'appareil automatiquement.

Dans ces deux cas, laissez refroidir l'appareil avant utilisation.

### Le filtre antitartre

Le filtre antitartre du bec verseur, retient les particules en versant l'eau. Pour nettoyer le filtre antitartre, vider complètement la bouilloire T.



## 4. Nettoyage et entretien

Débranchez toujours l'appareil du réseau électrique avant de le laver.

### Nettoyage extérieur

- Ne nettoyez pas le récipient et le socle sous l'eau courante.
- L'extérieur du récipient et du socle peuvent être nettoyés à l'aide d'un chiffon doux humide.
- N'utilisez pas d'objet tranchant ou abrasif pour le nettoyage de l'appareil.

### Détartrage

Les dépôts de tartre dans le récipient sont inévitables. Lorsque l'appareil est très entartré, la consommation d'énergie augmente puisque la couche de tartre empêche la diffusion optimale de l'énergie de chauffe dans l'eau. Pour éviter tout dommage et permettre une transmission optimale de l'énergie, la bouilloire doit être détartrée régulièrement. Pour le détartrage, nous recommandons l'utilisation du produit Melitta® « ANTI CALC Aqua Machines Gel ». Utilisez le détartrant conformément aux instructions figurant sur l'emballage et, après le détartrage, procédez impérativement à 2-3 processus de chauffe à l'eau claire (quantité maximale) pour éliminer les résidus de détartrant.

### Traitement des déchets

- Les appareils portant le symbole  sont soumis à la norme européenne WEEE (Waste Electrical and Electronic Equipment).
- Les appareils électriques ne font pas partie des ordures ménagères. Éliminez l'appareil en respectant l'environnement, via des systèmes de collectes appropriés.
- Les matériaux d'emballage sont des matières premières et recyclables. Veuillez les réintégrer dans le circuit des matières premières.

## 1. Veiligheidsinstructies

- De waterkoker is bedoeld voor huishoudelijk gebruik, d.w.z. voor het verwarmen van water in huishoudelijke hoeveelheden. Elk ander gebruik is onjuist gebruik en kan leiden tot materiële schade of lichamelijk letsel. Melitta® kan niet aansprakelijk worden gesteld voor schade die het gevolg is van onjuist gebruik.
- Gebruik de kan alleen met de bijbehorende basis.
- Sluit de waterkoker alleen aan op een reglementair geïnstalleerde geaarde contactdoos.
- Plaats de waterkoker op een droge, egale en stabiele ondergrond.
- Doe alleen vers, koud water in de kan.
- Doe niet te veel water in de waterkoker. Als het water overkookt, bestaat er gevaar voor brandwonden. Maximuminhoud 1,7 l (zie aanduiding op het apparaat).
- Gebruik de waterkoker alleen om water te koken. Verwarm er geen andere vloeistoffen in.
- Gebruik de waterkoker niet zonder de kalkfilter.
- Sluit steeds het deksel alvorens de waterkoker te starten. Open het deksel niet terwijl de waterkoker in gebruik is.
- Tijdens het gebruik worden delen van de waterkoker zeer heet. Raak deze delen niet aan en vermijd contact met de hete damp.
- Dompel de waterkoker nooit in water.
- Trek de stekker uit het stopcontact

wanneer de waterkoker langere tijd niet gebruikt wordt.

- Gebruik de waterkoker niet als het netsnoer beschadigd is.
- Het apparaat kan gebruikt worden door kinderen vanaf 8 jaar, op voorwaarde dat er iemand toezicht houdt, of dat aan de kinderen uitgelegd is hoe het apparaat veilig gebruikt wordt en welke gevaren ermee verbonden zijn en de kinderen dit begrepen hebben. Laat de reiniging en het onderhoud niet uitvoeren door kinderen jonger dan 8 jaar. Ook bij kinderen van 8 jaar en ouder dient er steeds toezicht gehouden te worden. Houd het apparaat en het netsnoer buiten het bereik van kinderen jonger dan 8 jaar.
- Het apparaat kan gebruikt worden door personen met een beperkt fysiek, sensorisch of geestelijk vermogen of door personen die niet over voldoende ervaring en/of kennis beschikken, op voorwaarde dat er iemand toezicht houdt of heeft uitgelegd hoe ze het apparaat moeten gebruiken en welke gevaren daarmee gepaard gaan en zij dit begrepen hebben.
- Kinderen mogen niet met de waterkoker spelen.
- Het vervangen van het netsnoer en alle andere reparaties mogen slechts uitgevoerd worden door de klantendienst van Melitta® of een geautoriseerde reparatieservice.

## 2. Voor het eerste gebruik

- Lees de gebruiksaanwijzing en de veiligheidsinstructies zorgvuldig door!
- Controleer of de netspanning (voltage) in uw huis overeenkomt met de aanduiding op de onderkant

van het apparaat

- Steek de stekker in het stopcontact – het elektrische snoer kan verlengd of verkort worden door gebruik te maken van de ruimte onder het apparaat τ
- Reinig de waterkoker door 2 maal de maximale hoeveelheid koud, helder water te koken

## 3. Gebruik van de waterkoker

1. Open het deksel door op de knop te drukken Th. Het deksel is niet verwijderbaar.
2. Vul met de benodigde hoeveelheid water: De hoeveelheid water is af te lezen op de waterpeilaanduiding aan de rechter- en linkerzijde van het handvat Th
- Let op dat het waterniveau in de waterkoker nooit hoger komt dan de "MAX" markering (zie waterpeilindicatoren)
- Zet de waterkoker nooit aan, als het waterreservoir leeg is. Zorg dat het waterniveau minstens zo hoog komt als de "MIN" markering
3. Sluit, na het vullen, de waterkoker door het deksel naar beneden te drukken Th.
4. Plaats de waterkoker op de bijbehorende basis.
5. Stel de watertemperatuur in met de instelknop τ:
  - Het is niet altijd noodzakelijk om kokend water te gebruiken.
  - U kunt energie besparen door de instelknop naar links van het ventiel te draaien ( ). Het apparaat schakelt uit voordat het water zal koken. Bij het gebruik van deze functie, zal de bereikte watertemperatuur afhangen van de hoeveelheid water.
  - Indien u kokend water nodig heeft, dient u de instelknop volledig naar rechts van het ventiel te draaien ( )
6. Zet de waterkoker aan τ. Verlichting in de waterkoker geeft aan dat het apparaat in werking is.
7. Nadat de gekozen temperatuur is bereikt (zie punt τ) schakelt de waterkoker automatisch uit, de verlichting zal doven.
8. U kunt de waterkoker echter ook steeds zelf uitzetten door de aan/uit schakelaar τ te gebruiken, of door de waterkoker van de basis af te nemen.

### Droogkookbeveiliging

Het verwarmingselement is uitgerust met een droogkookbeveiliging. Als de waterkoker per ongeluk ingeschakeld wordt met onvoldoende water in het reservoir of indien het water volledig is verdampt (bv. doordat het deksel niet goed gesloten is) zal de droogkookbeveiliging het apparaat automatisch uitschakelen. Laat de waterkoker in dat geval een paar minuten afkoelen, voordat u hem weer inschakelt.

### Kalkfilter

De kalkfilter in de schenktuit voorkomt dat kalkdeeltjes in het water mee worden uitgeschonken. Voor het reinigen van de kalkfilter: trek deze naar boven toe uit de schenktuit τ.

## 4. Reiniging en onderhoud

Trek de netsnoer er steeds uit alvorens te beginnen met de reiniging.

### Uitwendige reiniging

- Reinig de kan en de basis niet onder stromend water.
- De kan en de basis kunt u uitwendig reinigen met een zachte, vochtige doek.
- Gebruik geen schurende, bijtende reinigingsproducten.

### Ontkalking

Kalkaanslag in de kan is onvermijdelijk. Bij sterke verkalking neemt ook het energieverbruik van het apparaat toe, aangezien de kalklaag een optimale warmteoverdracht aan het water verhindert. Ter voorkoming van beschadiging en voor een optimale warmteoverdracht moet de waterkoker regelmatig ontkalkt worden. Wij raden aan Melitta® ANTI CALC Aqua Machines Gel te gebruiken voor het ontkalken. Gebruik het ontkalkingsmiddel volgens de aanwijzingen op de verpakking en laat na het ontkalken in ieder geval 2-3 keer zuiver water koken (maximumhoeveelheid), om alle resten van het ontkalkingsmiddel te verwijderen.

### Afdanking

- Apparaten die het symbool  dragen, vallen onder de Europese richtlijn inzake afgedankte elektrische en elektronische apparatuur (AEEA-richtlijn).
- Elektrische apparaten horen niet thuis in het restafval. Geef het apparaat af bij een geschikt inzamelpunt conform de milieuvorschriften.
- Verpakkingsmaterialen zijn grondstoffen en kunnen gerecycled worden. Zorg ervoor dat ze ingeleverd worden bij een afvalverwerkingsbedrijf.

## 1. Avvertenze sulla sicurezza

- Il bollitore è destinato all'uso privato ovvero per il riscaldamento dell'acqua in quantità comuni per uso domestico. Qualsiasi altro impiego da quello previsto è da considerarsi inappropriato e può provocare danni a persone o cose. Melitta® non si assume nessuna responsabilità per gli eventuali danni dovuti a impiego inappropriato.
- Utilizzare sempre il contenitore soltanto insieme alla relativa basetta.
- Collegare il bollitore solo a prese dotate di messa a terra in conformità alle norme in vigore.
- Collocare il bollitore su una superficie di appoggio asciutta, piana e stabile.
- Versare solo acqua fredda.
- Non si deve riempire il bollitore eccessivamente. A causa dell'eventuale traboccamento si rischia di ustionarsi. Quantità max. di riempimento 1,7l (vedi scala sull'apparecchio).
- Usare il bollitore solo per bollire l'acqua, non riscaldarvi nessun altro liquido.
- Non usare il bollitore senza il filtro anticalcare.
- Non usare il bollitore senza il coperchio. Non aprire il coperchio durante la fase di riscaldamento.
- Durante il funzionamento alcuni componenti del bollitore possono surriscaldarsi. Evitare il contatto con i componenti e con il vapore caldo.

- Non si deve assolutamente immergere il bollitore in acqua.
- Se il bollitore non viene usato per un periodo di tempo prolungato, staccarlo dalla presa di corrente.
- Non usare il bollitore se il cavo di alimentazione è danneggiato.
- Questo apparecchio può essere usato dai bambini da 8 anni in su se sono sorvegliati o sono stati informati sull'impiego sicuro dell'apparecchio e hanno capito i rischi che potrebbe provocare. La pulizia e la manutenzione non devono essere eseguite dai bambini, a meno che non abbiano 8 anni o più e siano sorvegliati. Tenere l'apparecchio e il cavo di alimentazione lontano dai bambini sotto gli 8 anni.
- Questo apparecchio può essere utilizzato da persone con capacità fisiche, sensoriali o mentali limitate o mancanti di esperienza/conoscenza, a patto che, per la loro sicurezza, vengano sorvegliate da una persona preposta oppure abbiano ricevuto da quest'ultima istruzioni sull'uso dell'apparecchio e sui pericoli che potrebbe comportare.
- I bambini non devono giocare con il bollitore.
- La sostituzione del cavo di alimentazione e tutte le altre riparazioni devono essere eseguite dal servizio di assistenza tecnica Melitta® o da un'officina autorizzata.

## 2. Prima di utilizzare l'apparecchio per la prima volta

- Prima di utilizzare l'apparecchio per la prima volta, si raccomanda di leggere per intero le istruzioni d'uso e le indicazioni di sicurezza!
- Verificare la tensione di rete: la tensione domestica

- deve coincidere con quella indicata sulla targhetta dei dati tecnici che si trova sul fondo dell'apparecchio.
- Collegare la stazione a terra alla presa di corrente. Conservare il cavo non utilizzato nell'avvolgicavo T.
- Prima di utilizzare l'apparecchio per la prima volta, pulirlo effettuando due cotture con il bollitore riempito al massimo.

## 3. Utilizzo del bollitore

1. Aprire il coperchio premendo l'apposito pulsante Th. Il coperchio non si può staccare.
2. Introdurre l'acqua nella quantità desiderata. La quantità di acqua si può vedere sulla scala graduata che si trova a sinistra e a destra dell'impugnatura Th.
- Non riempire l'apparecchio mai oltre la quantità massima.
- Non accendere l'apparecchio mai senza acqua.
- Introdurre l'acqua almeno fino alla prima tacca.
3. Una volta rabboccata l'acqua, chiudere il coperchio spingendo verso il basso Th.
4. Appoggiare il bollitore sulla basetta.
5. Stabilire la temperatura dell'acqua desiderata con la manopola T:
- L'acqua bollente non è necessaria per tutti gli impieghi.
- Per risparmiare energia si può impostare la temperatura desiderata con la manopola su una posizione a sinistra della battuta destra ( ). L'acqua così non viene riscaldata fino a raggiungere la temperatura di ebollizione. La temperatura raggiungibile con un'impostazione inferiore alla tacca ( ) dipende dalla quantità d'acqua.
- Se si ha bisogno di acqua bollente, portare la manopola nella posizione finale destra ( ).
6. Accendere l'apparecchio T. Lo stato di attivazione viene indicato da una luce nel serbatoio.
7. Una volta raggiunta la temperatura desiderata, (vedi punto T), il bollitore si spegne automaticamente e anche la luce.
8. La cottura si può interrompere in qualsiasi momento – azionando l'apposito interruttore T oppure sollevando l'apparecchio dalla base.

### Protezione antigocciolamento

Il termoelemento è munito di una protezione contro il surriscaldamento. Se per sbaglio si dovesse accendere l'apparecchio senza acqua o qualora l'acqua sia completamente evaporata (ad es. se il coperchio non è chiuso del tutto), la protezione antigocciolamento spegne automaticamente l'apparecchio. Lasciar raffreddare l'apparecchio prima di rabboccare di nuovo l'acqua.

### Filtro anticalcare

Il filtro anticalcare del beccuccio trattiene le particelle di calcare mentre si versa l'acqua. Per pulire questo filtro, tirarlo verso l'alto dal bollitore T.

## 4. Pulizia e manutenzione

Prima della pulizia staccare sempre la spina dalla presa di corrente.

### Pulizia esterna

- Non pulire il serbatoio e la basetta sotto acqua corrente.
- Il serbatoio e la basetta si possono pulire con un

- panno morbido inumidito.
- Non utilizzare sostanze detergenti abrasive o corrosive.

### Decalcificazione

Le calcificazioni all'interno del serbatoio sono inevitabili. Una forte calcificazione provoca l'aumento del consumo di energia, infatti lo strato di calcare impedisce il trasferimento ottimale dell'energia termica all'acqua. Per evitare danni e trasferire in modo ottimale l'energia occorre decalcificare regolarmente il bollitore. Per la decalcificazione si consiglia di usare Melitta® ANTI CALC Aqua Machines Gel. Osservare le istruzioni del decalcificante e, dopo l'applicazione, effettuare 2 o 3 bolliture con acqua limpida (quantità max.) per rimuovere i residui del decalcificante.

### Istruzioni sullo smaltimento

- Gli apparecchi contrassegnati con questo simbolo  sono soggetti alla direttiva europea per apparecchi WEEE (Waste Electrical and Electronic Equipment).
- Gli apparecchi elettrici non si devono smaltire tra i rifiuti domestici. Si raccomanda di smaltire l'apparecchio nel rispetto dell'ambiente, attraverso adeguati sistemi di raccolta.
- I materiali usati per l'imballo sono materie prime e quindi riciclabili. Si prega di riciclarle come materie prime.

## 1. Sikkerhedsoplysninger

- Elkedlen er bestemt til brug i private husholdninger og opvarmning af vand i normalt omfang. Enhver anden brug gælder som ikke korrekt og kan medføre person- og materielle skader. Melitta® påtager sig intet ansvar for skader, som opstår pga. ikke korrekt brug.
- Kanden må kun anvendes i forbindelse med den medfølgende fod.
- Elkedlen må kun tilsluttes til en forskriftsmæssigt installeret stikdåse.
- Stil elkedlen på et tørt, skridsikkert og plant underlag.
- Fyld kun frisk, koldt vand i elkedlen.
- Elkedlen må ikke overfyldes. Der er risiko for, at vandet sprøjter ud af kanden, og at man bliver skoldet. Påfyldningsmængde maks. 1,7 l (se skalaen på kanden).
- Anvend elkedlen kun til at koge vand, ikke til opvarmning af andre væsker.
- Elkedlen må ikke anvendes uden kalkfilteret.
- Elkedlen må ikke anvendes uden låg. Du må ikke åbne låget, mens vandet opvarmes.
- Nogle dele på elkedlen bliver meget varme. Undgå at røre ved disse dele og pas på, ikke at komme i kontakt med den varme damp.
- Elkedlen må aldrig sænkes ned i vand.
- Tag elkedlen fra nettet, hvis den ikke bruges i længere tid.
- Elkedlen må ikke bruges, hvis

netkablet er beskadiget.

- Elkedlen kan anvendes af børn fra 8 år og opefter, hvis de er under opsyn af voksne eller er instrueret i sikker brug af maskinen og har forstået de herved resulterende farer. Elkedlen må ikke rengøres og serviceres af børn, med mindre de er 8 år eller ældre. Elkedel og netkabel skal holdes væk fra børn under 8 år.
- Elkedlen kan anvendes af personer med nedsatte fysiske, sensoriske eller mentale evner eller som mangler erfaringer og/eller viden, hvis de er under opsyn eller er instrueret i sikker brug af maskinen og har forstået de herved resulterende farer.
- Børn må ikke lege med elkedlen.
- Kun Melitta®-kundeservicen eller et autoriseret værksted må udskifte netkablet og udføre reparationer på maskinen.

## 2. Læs denne anvisning omhyggeligt inden maskinen tages i brug første gang

Læs brugsanvisningen omhyggeligt.

Før der tændes for maskinen skal man kontrollere at spændingen på typeskiltet på maskinens underside svarer til den lokale spænding.

Sæt stikket i stikkontakten – ledningen kan gøres længere ved at tage med ud af ledningsoprukket eller afkorte den ved at opbevarer den i ledningsoprukket. Før elkedlen tages i brug første gang, bør den koges igennem 2 gange med rent vand (som derefter hældes ud).

## 3. Brug af elkedlen

1. Åben låget på kanden ved hjælp af et let tryk på knappen Th. Låget kan ikke tages af.
2. Hæld den ønskede mængde vand i. Den påfyldte vandmængde kan aflæses på vandstands måleren der sidder til højre og venstre for håndtaget Th. Fyld ikke vand på kanden så det overstiger max. markeringen. Tænd ikke for kedlen hvis ikke der er påfyldt vand. Fyld ikke mindre vand på kedlen så det ikke overstiger min. markeringen.
3. Efter at have fyldt vand på, luk da låget med et let tryk Th.
4. Sæt elkedlen på soklen.

5. Indstil den ønskede vandtemperatur ved hjælp af knappen T:

  - Bemærk at det er muligt at spare på energiforbruget, ved at dreje på knappen så den står på position ( ). Elkedlen vil da slukke lige inden vandet når kogepunktet. Anvendes denne funktion skal man være opmærksom på, at vandtemperaturen er afhængig af hvor meget vand der påfyldes.
  - Hvis der ønskes kogende vand skal knappen drejes så den står til højre for ( ).

6. Tænd på apparatet T. Lys ved vandtanken tændes og indikerer at elkedlen er i proces.
7. Efter at have opnået den ønskede vandtemperatur (se punkt T) slukker apparatet automatisk.
8. Det er muligt at afbryde processen – brug enten tænd-/sluk-kontakten eller tag kedlen af soklen.

### Sikring mod tørkogning

Apparatet er udstyret med en tørkogningssikring. Skulle De ved et uheld komme til at tænde for elkedlen uden der er vand i, slukker tørkogningssikringen automatisk for apparatet. Efter 15. minutters afkøling kan man igen tænde for elkedlen.

### Kalkfilter

Der er placeret et aftageligt kalkfilter ved hældetuden, dette skal forhindre små partikler at komme ud når man hælder vand op. Filteret rengøres ved at tage det op – træk op ad T.

## 4. Rengøring og pleje

Før elkedlen rengøres, skal stikket altid tages ud af stikkontakten.

### Udvendig rengøring

- Elkedlen og foden må ikke rengøres under løbende vand.
- Elkedlen og foden kan udvendigt rengøres med en blød, fugtig klud.
- Undgå at anvende skurrende, skræppe rengøringsmidler.

### Afkalkning

Kalkaflejninger i elkedlen kan ikke undgås. Ved stærk tilkalkning øges også elkedlens energiforbrug, fordi kalklaget i varmelegemet forhindrer, at varmeenergien overføres optimalt til vandet. For at undgå skader og opnå en optimal overførsel af varmeenergien, skal elkedlen afkalkes regelmæssigt. Til afkalkning anbefales vi Melitta® ANTI CALC Aqua Machines Gel. Anvend afkalkningsmidlet iht. instruktionerne på pakken og fyld elkedlen efter afkalkning altid 2 - 3 gange med maks. vandmængde og bring vandet i kog, for at fjerne resterne fra afkalkningsmidlet.

### Bortskaffelse

- De med dette symbol  mærkede maskiner skal bortskaffes iht. det europæiske WEEE-direktiv (Waste Electrical and Electronic Equipment).
- El-apparater må ikke smides i affaldsspenden. Bortskaf maskinen miljørigtigt via egnede indsamlingsystemer
- Emballeringsmaterialer er råstoffer og kan genbruges. De skal igen tilføres råstofkredsløbet.



## 1. Säkerhetsanvisningar

- Vattenkokaren är avsedd för privat bruk och för upphettning av vatten i små mängder. Felaktig användning kan leda till person- och materialskador. Melitta® ansvarar inte för skador som uppstår på grund av felaktig användning.
- Använd alltid behållaren tillsammans med tillhörande bottenplatta.
- Vattenkokaren ska anslutas till ett jordat uttag som installerats korrekt.
- Ställ vattenkokaren på en torr, jämn och stabil yta.
- Fyll endast på med friskt, kallt vatten.
- Vattenkokaren får ej bli överfull. Om det bubblar över finns risk för skållningsskador. Volym max. 1,7 l (se nivågraderingen på apparaten).
- Använd vattenkokaren endast för att koka vatten. Värm inga andra vätskor i vattenkokaren.
- Använd inte vattenkokaren utan kalkfiltersilen.
- Använd inte vattenkokaren utan lock. Öppna inte locket när vattnet hettas upp.
- Vid användning blir delar av vattenkokaren mycket varma. Undvik att röra vid delarna samt att komma i kontakt med den varma ångan.
- Doppa aldrig vattenkokaren i vatten.
- Koppla bort vattenkokaren från strömförsörjningen om den inte används under en längre tid.
- Använd inte vattenkokaren om

strömkabeln är skadad.

- Denna apparat kan användas av barn från 8 år och uppåt under uppsikt, eller om de informerats om hur apparaten används säkert och är införstådda med de faror som kan uppstå. Rengöring och underhåll får inte genomföras av barn, om de inte är 8 år eller äldre och hålls under uppsikt. Maskinen och strömkabeln ska hållas utom räckhåll för barn under 8 år.
- Apparaten kan användas av personer med reducerade fysiska, sensoriska eller mentala färdigheter eller av personer med brist på erfarenhet och/eller kunskap, om dessa hålls under uppsikt eller har informerats om hur apparaten används säkert och är införstådda med de faror som kan uppstå.
- Barn får inte leka med vattenkokaren.
- Byte av strömkabeln och alla övriga reparationer får endast utföras av Melittas kundtjänst eller av en auktoriserad verkstad.

## 2. Före första användningen

- Läs noga igenom användnings- och säkerhetsinstruktioner!
- Kontrollera nätspänningen i ditt hem (måste överensstämma med informationen i botten av vattenkokaren).
- Sätt i kontakten – sladden kan förlängas eller kortas av med sladdvindan T.
- Rengör apparaten före första användning genom 2 bryggningar med max vattenkapacitet.

## 3. Användning av vattenkokaren

1. Öppna locket genom att trycka på knappen Th. Locket är inte avtagbart.
2. Håll i önskad vattenmängd. Vattenmängden är avläsbar på vattenskalen på höger och vänster sida av handtaget Th.
- Fyll inte på med mer vatten än max kapacitet (se markering).
- Starta inte vattenkokaren utan vatten. Fyll på vatten till åtminstone minimum markeringen.
3. Efter vattenpåfyllning stäng locket genom att trycka

ner det  $\uparrow$ h.

4. Placera vattenkokaren på plattan.
5. Bestäm önskad vattentemperatur med justeringsknappen  $\uparrow$ :
  - Det är inte alltid nödvändigt med kokande vatten.
  - Man kan spara energi genom att vrida justeringsknappen till ett läge vänster om stoppknappen ( $\downarrow$ ). Apparaten stängs då av innan vattnet börjar koka. Vatten temperaturen som uppnås genom denna funktion beror på mängden vatten som har fyllts på.
  - Behövs kokande vatten så ställer man justeringsknappen till höger om stoppknappen ( $\downarrow$ ).
6. Sätt på apparaten  $\uparrow$ . Belysning i vattenbehållaren visar att apparaten är i gång.
7. När önskad temperatur har uppnåtts (se p  $\uparrow$ ), stängs apparaten av automatiskt, belysningen slöcknar.
8. Uppvärmningen kan stoppas när som helst – antingen med på/av knappen  $\uparrow$  eller att lyfta kannan från plattan.

återvinningsstationer.

- Förpackningen är av råmaterial och kan återvinnas. Återlämna den till kretsloppet för råmaterial.

### Torrkokningsskydd

Värmeelementet är utrustat med ett överhettningsskydd. Om man av misstag slår på apparaten utan vatten eller om vattnet har avdunstat (om locket inte är stängt), aktiveras torrkokningsskyddet automatiskt. Låt apparaten svalna innan den används igen.

### Kalkfilter

Kalkfiltret i utloppet håller tillbaka kalkpartiklar när vattnet halls ut. För rengöring av kalkfiltret: dra upp det ut ur vattenkokaren  $\uparrow$ .

## 4. Rengöring och skötsel

Dra alltid ur stickkontakten före rengöring.

### Utvändig rengöring

- Rengör inte behållaren och bottenplattan under rinnande vatten.
- Behållaren och bottenplattan kan du rengöra utvändigt med en mjuk, fuktig trasa.
- Använd inte något rengöringsmedel som verkar skavande eller är vasst.

### Avkalkning

Det är oundvikligt att kalkavlagringar bildas i behållaren. Vid kraftig förkalkning ökar även apparatens strömförbrukning eftersom kalklagret förhindrar att värmeenergi överförs till vattnet på ett optimalt sätt. För att undvika skador och för att främja optimal energiöverföring måste vattenkokaren kalkas av regelbundet. För avkalkning rekommenderar vi att man använder ANTI CALC Aqua Machines Gel från Melitta®. Använd avkalkningsmedlet enligt anvisningarna på förpackningen och koka upp maximalt tillåten mängd klart vatten 2-3 gånger efter avkalkningen. Det avlägsnar rester av avkalkningsmedlet.

### Avfallshantering

- Maskiner som märkts med denna symbol  följer de europeiska riktlinjerna för WEEE (Waste Electrical and Electronic Equipment).
- Elektriska maskiner hör inte till hushållsavfallet. Kassera maskinen på ett miljövänligt sätt på lämpliga



## 1. Sikkerhetsinstrukser

- Vannkokeren er ment brukt i private husholdninger til oppvarming av vann i vanlige husholdningsmengder. Enhver annen bruk regnes som feilaktig bruk og kan medføre person- og materialskader. Melitta® er ikke ansvarlig for skader som oppstår på grunn av feilaktig bruk.
- Beholderen må kun benyttes i forbindelse med den tilhørende basen.
- Vannkokeren må kun kobles til en stikkontakt som er installert på forskriftsmessig måte.
- Sett vannkokeren på en tørr, jevn og stabil overflate.
- Fyll kun på friskt, kaldt vann.
- Vannkokeren må ikke overfylles. Det er fare for forbrenning hvis det koker over. Påfyllingsmengde maks. 1,7 l (se skalaen på apparatet).
- Vannkokeren må kun benyttes til koking av vann. Ikke varm opp andre væsker i vannkokeren.
- Ikke bruk vannkokeren uten kalkfiltersilen.
- Ikke bruk vannkokeren uten lokk. Ikke åpne lokket under kokeprosessen.
- Ved bruk blir deler av vannkokeren veldig varme. Unngå å berøre delene og kom ikke i kontakt med den varme dampen.
- Dypp aldri vannkokeren i vann.
- Koble vannkokeren fra strømmen hvis den skal stå ubrukt over lengre tid.
- Ikke bruk vannkokeren når strømkabelen er skadet.
- Dette apparatet kan benyttes av

- barn over 8 år hvis de er under oppsyn eller hvis de har fått opplæring i sikker håndtering av apparatet og forstår farene bruken kan medføre. Rengjøring og vedlikehold må ikke foretas av barn, med unntak av barn over 8 år og under oppsyn. Apparatet og strømkabelen må oppbevares utilgjengelig for barn under 8 år.
- Apparatet kan benyttes av personer med reduserte fysiske, sensoriske eller mentale evner eller personer som mangler erfaring og/eller kunnskap, forutsatt at de holdes under oppsyn eller hvis de på forhånd har fått opplæring i sikker bruk av apparatet og har forstått hvilke farer bruken kan medføre.
- Barn får ikke leke med vannkokeren.
- Bytting av strømkabel og alle andre reparasjoner må kun utføres av Melitta® kundeservice eller et godkjent verksted.

## 2. Før første bruk

- Les nøye gjennom bruks- og sikkerhetsanvisningen.!
- Undersøk nettspenningen i hjemmet (må stemme med informasjonen i bunnen av vannkokeren)
- Sett i kontakten. Bruk kveileanordningen for å tilpasse ønsket lengde på ledningen T.
- Rengjør apparatet ved å trakte igjennom med kaldt vann 2 ganger. Max vannkapasitet.

### Bruk av vannkokeren:

1. Åpne lokket ved å trykke på knappen Th. Lokket er ikke avtagbart.
2. Hell i ønsket vannmengde. Vannmengden er avlesbar på vannskalaen på høyre og venstre side av håndtaket Th.
  - Fyll ikke på mer vann enn max kapasitet (se markering).
  - Starte ikke vannkokeren uten vann, fylles opp til minimum på markeringen.
3. Etter påfylling av vann, stenges lokket ved å trykke det ned Th.
4. Sett vannkokeren på platen.
5. Bestem ønsket vanntemperatur med justeringsknappen T:
  - Det er ikke alltid nødvendig med kokende vann.
  - Man kan spare energi ved å vri justeringsknappen litt til venstre for stoppknappen (↓). Apparatet stopper da før vannet begynner å koke. Vanntemperaturen

som oppnås ved denne funksjonen, avhenger av mengden vann som har blitt fylt på.

- Hvis man skal ha kokende vann, vris justeringsknappen høyre for stoppknappen (↓).
- 6. Sett på apparatet  $\bar{\tau}$ . Belysning i vannbeholderen viser at.
- 7. Når ønsket temperatur er oppnådd (se p  $\bar{\tau}$ ), stopper apparatet automatisk. Belysningen slukker.
- 8. Oppvarmingen kan stoppes når som helst, enten med av/på knappen eller ved å løfte kannen vekk fra platen.

#### Tørrkokingsbeskyttelse

Varmeelementet er utrustet med overopphetingsbeskyttelse. Om man ved en feil slår på vannkokeren uten vann eller om vannet har dampet bort (om lokket ikke er stengt), aktiveres denne beskyttelsen automatisk. La apparatet kjøles ned før bruk igjen.

#### Kalkfilter

Kalkfilteret i utløpet holder tilbake kalkpartikler når vannet helles ut. For rengjøring av kalkfilteret: Dra det opp av vannkokeren  $\bar{\tau}$ .

## 4. Rengjøring og pleie

Ta alltid ut strømkabelen før rengjøring.

#### Utvendig rengjøring

- Ikke rengjør beholderen og basen under rennende vann.
- Du kan rengjøre beholderen og basen utvendig med en myk og fuktig klut.
- Ikke bruk skurende, skarpe rengjøringsmidler.

#### Avkalking

Det vil sette seg kalkrester i beholderen. Ved sterk forkalking øker apparatets energiforbruk da kalkbelegget på varmelementet forhindrer god overføring av varmeenergien til vannet. For å unngå skader og oppnå optimal energioverføring må vannkokeren avkalkes regelmessig. For avkalking anbefaler vi ANTI CALC Aqua Machines Gel fra Melitta®. Bruk avkalkeren som beskrevet på pakningen og kok opp 2-3 runder med med rent vann (maksimal mengde) etter avkalkingen for å fjerne rester av avkalkingsmiddelet.

#### Avhendingsinstrukser

- Kaffemaskiner som er merket med dette symbolet  er underlagt de europeiske retningslinjene for WEEE (Waste Electrical and Electronic Equipment).
- Elektriske apparater får ikke kastes i husholdningsavfallet. Bring kaffemaskinen til et egnet oppsamlingssted slik at den kastes på miljøvennlig måte.
- Emballasjen er et råstoff og kan gjenvinnes. Før den tilbake til råstoffkretsløpet.

## 1. Turvallisuusohjeet

- Vedenkeitin on tarkoitettu käyttöön yksityisessä kotitaloudessa tai kotitaloudessa normaalin vesimäärän kuumentamiseen. Muunlainen käyttö ei ole tarkoituksenmukaista, ja se voi aiheuttaa henkilövahinkoja ja aineellisia vahinkoja. Melitta® ei vastaa vahingoista, jotka aiheuttaa epäasianmukainen käyttö.
- Käytä säiliötä aina vain yhdessä siihen kuuluvan alaosan kanssa.
- Liitä vedenkeitin vain sääntöjenmukaisesti asennettuun maadoitettuun pistorasiaan.
- Aseta vedenkeitin kuivalle, tasaiselle ja tukevalle alustalle.
- Laita siihen vain tuoretta, kylmää vettä.
- Vedenkeitintä ei saa täyttää liikaa. Mahdollisesti ylikiehuva vesi voi aiheuttaa palovammoja. Täyttömäärä kork. 1,7 l (katso laitteessa oleva asteikko).
- Käytä vedenkeitintä vain veden keittämiseen, älä lämmitä siinä mitään muita nesteitä.
- Älä käytä vedenkeitintä ilman kalkinsuodatinta.
- Älä käytä vedenkeitintä ilman kantta. Älä avaa kantta lämmityksen aikana.
- Vedenkeitimen osat tulevat käytössä erittäin kuumiksi. Vältä näiden osien koskettamista sekä kontaktia kuumaan höyryyn.
- Älä upota vedenkeitintä veteen.
- Irrota vedenkeitin verkkovirrasta, kun sitä ei käytetä pitempään aikaan.
- Älä käytä vedenkeitintä, jos virtajohto

on viallinen.

- Tätä laitetta voivat käyttää 8 vuotta täyttäneet lapset valvonnassa, kun he ovat saaneet opastuksen laitteen turvallisesta käytöstä sekä sen käytössä esiintyvistä vaaroista. Lapset saavat suorittaa puhdistuksen ja huollon vain siinä tapauksessa, että he ovat 8 vuotta täyttäneitä ja ovat valvonnassa. Laite ja virtajohto on pidettävä pois alle 8-vuotiaiden lasten ulottuvilta.
- Laitetta voivat käyttää henkilöt, joilla on rajoittuneet fyysiset, aistilliset tai henkiset kyvyt tai liian vähän kokemusta ja/tai tietoa, jos he ovat valvonnassa tai heille on opastettu laitteen turvallinen käyttö ja he ovat ymmärtäneet siitä aiheutuvat vaarat.
- Lapset eivät saa leikkiä vedenkeittimellä.
- Vain Melittan asiakaspalvelu tai valtuutettu huoltopalvelu saavat vaihtaa virtakaapelin ja suorittaa korjaustyöt.

## 2. Ennen ensimmäistä käyttökertaa

- Lue käyttö- ja turvallisuusohjeet huolellisesti läpi!
- Tarkista kotisi sähkön jännite (jänniteen täytyy vastata laitteen pohjassa merkittyä jännitettä)
- Aseta virtajohdon töpseli seinään – virtajohdon mittaa voi säätää käyttämällä virtajohdon säilytystilaa T.
- Puhdista keitin ennen ensimmäistä käyttökertaa kiehauttamalla maksimimäärän vettä kahdesti keittimessä.

## 3. Vedenkeittimen käyttö

1. Avaa laitteen kansi painamalla painiketta Th. Kanta ei voi irrottaa.
2. Täytä tarvittava määrä vettä keittimeen. Veden määrän voi lukea kahvan molemmilla puolilla sijaitsevista veden määrän mittareista Th.
- Älä täytä keitintä yli asetetun maksimi rajan (katso merkintä).
- Älä käytä laitetta ilman vettä. Täytä laite vähintään "min." merkin kohdalle

3. Täytettyäsi keittimen sulje kansi painamalla se alas Th.
4. Aseta keitin alustalle.
5. Valitse haluttu veden lämpötila lämpötilansäätö nupista T:
- Kaikkissa veden lämmitystarpeissa ei ole tarpeellista että vesi on kiehuvaan kuumaa.
- Voit säästää energiaa kääntämällä lämpötilansäätö nupin vasemmalle (L). Laite sammuu ennen kuin vesi kiehuu. Saavutettu lämpötila tässä käyttötavassa riippuu siitä miten paljon vettä on keittimessä.
- Jos tarvitset kiehuvaa vettä aseta lämpötilansäätö nuppi oikealle (R).
6. Käynnistä laite T Vesisäiliön valo ilmoittaa laitteen olevan käytössä.
7. Kun laite on saavuttanut halutun lämpötilan (katso kohta T) laite sammuu automaattisesti. Vesisäiliön valo sammuu.
8. Laitteen käytön voi lopettaa milloin tahansa – käytä joko On/Off painiketta T tai nosta keitin pois alustalta.

### Tyhjiinkiehumissuoja

Laite on varustettu ylikuumentumissuojalla. Jos vahingossa kytket laitteen päälle ilman että laitteessa on vettä tai vesi on kiehunut tyhjiin (esim. jos kansi ei ole suljettu kunnolla) tyhjiinkiehumissuoja toiminto sulkee laitteen automaattisesti. Tämän jälkeen anna laitteen viilentyä rauhassa ennen kuin käytät sitä uudelleen.

### Kalkkisuodatin

Keittimen kaatonokassa sijaitseva suodatin kerää vedessä olevat kalkkishiukkaset. Kalkkisuodattimen puhdistus: vedä suodatinta ylöspäin pois keittimestä T.

## 4. Puhdistus ja hoito

Vedä verkkopistoke irti ennen puhdistamista.

### Ulkoisen puhdistus

- Älä puhdista säiliötä eikä alustaa juoksevassa vedessä.
- Voit puhdistaa säiliön ja alustan ulkopinnat pehmeällä, kostealla liinalla.
- Älä käytä hankaavia, vahvoja puhdistusaineita.

### Kalkinpoisto

Kalkkikerrostumien muodostumista säiliöön ei voi estää. Paksu kalkkikerros kasvattaa myös laitteen energiankulutusta, koska kalkkikerros estää lämmitysenergia siirtymisen veteen. Kalkki on poistettava vedenkeittimestä säännöllisesti vahinkojen välttämiseksi ja optimaalisen energiansiirron vuoksi. Kalkinpoistoon suosittelemme Melittan® ANTI CALC Aqua Machines Geliä. Käytä kalkinpoistoainetta pakkauksessa olevien ohjeiden mukaisesti ja keitä puhdasta vettä 2–3 kertaa kalkinpoiston jälkeen (maksimaalinen määrä), jotta kalkinpoistoaineen jäännökset huuhtoutuvat pois.

## Hävittämisohjeet

- Tällä merkillä  merkityt laitteet ovat eurooppalaisen WEEE-direktiivin (sähkö- ja elektroniikkalaiteromu) mukaisia.
- Elektroniikkalaitteet eivät kuulu kotitalousjätteisiin. Vie laite ympäristöstäytävällisesti sopivaan keräyspaikkaan.
- Pakkausmateriaalit ovat raaka-aineita, ja ne voi kierrättää. Vie ne raaka-ainekierrätykseen.

## 1. Υποδείξεις ασφαλείας



- Ο βραστήρας νερού προορίζεται για οικιακή χρήση ή για ζέσταμα νερού σε οικιακές ποσότητες. Οποιαδήποτε άλλη χρήση δεν θεωρείται ενδεδειγμένη και μπορεί να προκαλέσει τραυματισμούς και υλικές ζημιές. Η Melitta δεν φέρει καμία ευθύνη για ζημιές που προκαλούνται από μη ενδεδειγμένη χρήση.
- Χρησιμοποιείτε πάντα το δοχείο μόνο μαζί με τη βάση του.
- Συνδέετε το βραστήρα νερού μόνο σε γειωμένη πρίζα που έχει εγκατασταθεί σύμφωνα με τις προδιαγραφές.
- Τοποθετείτε το βραστήρα νερού σε στεγνή, επίπεδη και σταθερή επιφάνεια.
- Γεμίζετε μόνο με φρέσκο, κρύο νερό.
- Μην γεμίζετε υπερβολικά το βραστήρα νερού. Σε περίπτωση πιθανής υπερχειλίσης υπάρχει κίνδυνος εγκαύματος. Μέγ. ποσότητα πλήρωσης. 1,7l (βλέπε την κλίμακα στη συσκευή).
- Χρησιμοποιείτε το βραστήρα μόνο για βράσιμο νερού, μην ζεσταίνετε άλλα υγρά.
- Μην χρησιμοποιείτε το βραστήρα νερού χωρίς το φίλτρο αλάτων.
- Μην χρησιμοποιείτε το βραστήρα νερού χωρίς καπάκι. Μην ανοίγετε το καπάκι κατά το ζέσταμα.
- Στη διάρκεια της λειτουργίας θερμαίνονται πολύ ορισμένα τμήματα του βραστήρα. Αποφεύγετε την επαφή με αυτά τα τμήματα, καθώς και την επαφή με το θερμό ατμό.
- Μην βυθίζετε ποτέ το βραστήρα σε νερό.
- Αποσυνδέετε το βραστήρα από το δίκτυο ρεύματος, εάν δεν χρησιμοποιηθεί για μεγάλο χρονικό διάστημα.
- Μην χρησιμοποιείτε το βραστήρα, εάν το καλώδιο ρεύματος έχει υποστεί ζημιά.
- Η συσκευή αυτή μπορεί να χρησιμοποιείται από παιδιά από 8 ετών και πάνω, εάν βρίσκονται υπό επίβλεψη ή έχουν ενημερωθεί σχετικά με την ασφαλή χρήση της συσκευής και έχουν κατανοήσει τους κινδύνους που μπορούν να προκληθούν. Ο καθαρισμός και η συντήρηση δεν επιτρέπεται να πραγματοποιούνται από παιδιά, εκτός εάν είναι 8 ετών ή μεγαλύτερα και βρίσκονται υπό επίβλεψη. Διατηρείτε τη συσκευή και το καλώδιο ρεύματος μακριά από παιδιά κάτω των 8 ετών.
- Η συσκευή μπορεί να χρησιμοποιηθεί από άτομα με μειωμένες σωματικές, αισθητηριακές ή διανοητικές ικανότητες ή χωρίς εμπειρία ή/και γνώσεις, εάν βρίσκονται υπό επίβλεψη ή έχουν ενημερωθεί σχετικά με την ασφαλή χρήση της συσκευής και έχουν κατανοήσει τους κινδύνους που μπορούν να προκληθούν.
- Τα παιδιά δεν επιτρέπεται να παίζουν με το βραστήρα.

- Η αντικατάσταση του καλωδίου ρεύματος και όλες οι άλλες επισκευές επιτρέπεται να πραγματοποιούνται μόνο από την εξυπηρέτηση πελατών της Melitta ή από εξουσιοδοτημένο συνεργείο.

## 2. Πριν από την πρώτη χρήση

- Παρακαλώ διαβάστε με προσοχή πριν από την πρώτη χρήση οπωσδήποτε τις οδηγίες χρήσεως καθώς και τις επισημάνσεις ασφαλείας!
- Ελέγξτε την παροχή ρεύματος: Η τάση στο νοικοκυριό σας θα πρέπει να συμφωνεί με τις ενδείξεις στο καρτελάκι του τύπου της συσκευής που βρίσκεται στο κάτω μέρος της συσκευής.
- Συνδέστε τη βάση στο ρεύμα. Στην ειδική θέση αποθήκευσης του καλωδίου τ τυλίξτε το καλώδιο που περισσεύει.
- Καθαρίστε τη συσκευή πριν από την πρώτη χρήση διενεργώντας 2 πλήρης βρασμούς γεμίζοντάς την με νερό έως και το ανώτατο επιτρεπτό όριο.

## 3. Χρήση του Βραστήρα νερού

1. Ανοίξτε το καπάκι πατώντας το ανάλογο πλήκτρο T<sub>H</sub>. Το καπάκι δεν είναι αποσπώμενο.
2. Γεμίστε με την επιθυμητή ποσότητα νερού. Την ποσότητα νερού μπορείτε να την διαβάσετε από τις ενδείξεις που υπάρχουν δεξιά και αριστερά από το χειρούλι T<sub>H</sub>.
- Μην γεμίζετε ποτέ τη συσκευή πάνω από το αντάτο επιτρεπτό όριο.
- Μην λειτουργείτε ποτέ τη συσκευή χωρίς καθόλου νερό.
- Γεμίστε με νερό τουλάχιστον έως την ένδειξη για το κατώτατο όριο.
3. Μετά το γέμισμα με νερό κλείστε το καπάκι πιέζοντάς το προς τα κάτω T<sub>H</sub>.
4. Τοποθετήστε τη συσκευή πάνω στη βάση.
5. Ρυθμίστε την επιθυμητή θερμοκρασία νερού γυρίζοντας τον ανάλογο διακόπτη ε:
- Το βραστό νερό δεν είναι κατάλληλο για κάθε χρήση.
- Μπορείτε να εξοικονομήσετε ενέργεια αν ρυθμιστεί η επιθυμητή θερμοκρασία νερού γυρίζοντας τον διακόπτη σε μια θέση αριστερά από το σημείο τερματισμού που είναι στα δεξιά (  ). Τότε το νερό δεν θα φτάσει στο σημείο βρασμού. Η θερμοκρασία που θα επιτευχθεί ρυθμίζοντας σε μια θέση πριν από την ένδειξη (  ) εξαρτάται από την ποσότητα νερού που θα επiléξετε.
- Αν χρειάζεστε βραστό νερό γυρίστε το διακόπτη εντελώς δεξιά μέχρι τον τερματισμό.
6. Ανοίξτε τη συσκευή . Η λειτουργία της συσκευής

7. Όταν επιτευχθεί η επιθυμητή θερμοκρασία (βλέπε σημείο ε), η συσκευή απενεργοποιείται αυτόματα και ο φωτισμός σβήνει.
8. Η διαδικασία βρασμού μπορεί να διακοπεί οποτεδήποτε – είτε πατώντας το πλήκτρο  είτε ανασκώνοντας το δοχείο από τη βάση.

### Προστασία από λειτουργία χωρίς νερό

Το θερμαντικό στοιχείο διαθέτει προστασία υπερθέρμανσης. Αν κατά λάθος λειτουργήσετε τη συσκευή χωρίς νερό ή το νερό εξατμίστηκε εντελώς λόγω συνεχόμενου βρασμού (π.χ. αν το καπάκι κατά τη λειτουργία βρασμού παραμείνει ανοιχτό), ενεργοποιείται αυτόματα η προστασία και απενεργοποιείται η συσκευή. Αφήνετε να κρυώσει πρώτα η συσκευή πριν την ξαναγεμίσετε με νερό.

### Φίλτρο αλάτων

Το φίλτρο αλάτων που βρίσκεται στην περιοχή απορροής κατακρατά σωματίδια αλάτων όταν αδειάζετε το νερό. Για τον καθαρισμό του φίλτρου τραβήξτε το φίλτρο προς τα πάνω αποσπώντας το από τον βραστήρα ε.

## 4. Καθαρισμός και φροντίδα

Αποσυνδέετε πάντα το ρεύμα πριν από τον καθαρισμό.

### Εξωτερικός καθαρισμός

- Μην καθαρίζετε ποτέ το δοχείο και τη βάση κάτω από τρεχούμενο νερό.
- Μπορείτε να καθαρίσετε εξωτερικά το δοχείο και τη βάση με ένα μαλακό, υγρό πανί.
- Μην χρησιμοποιείτε ισχυρά, διαβρωτικά καθαριστικά.

### Αφαίρεση αλάτων

Η επικάλυψη αλάτων στο δοχείο είναι αναπόφευκτη. Σε περίπτωση σκληρών αλάτων αυξάνεται η κατανάλωση ενέργειας της συσκευής, καθώς το στρώμα αλάτων εμποδίζει τη βέλτιστη μετάδοση της ενέργειας θέρμανσης στο νερό. Για την αποφυγή ζημιών και για τη βέλτιστη μετάδοση της ενέργειας πρέπει να γίνεται τακτική αφαίρεση των αλάτων του βραστήρα. Για την αφαίρεση των αλάτων συνιστάται η χρήση του "ANTI CALC Aqua Machines Gel" της Melitta®. Χρησιμοποιήστε το αφαλατικό σύμφωνα με τις οδηγίες της συσκευασίας και μετά την αφαίρεση των αλάτων εκτελέστε οπωσδήποτε 2-3 διαδικασίες βρασίματος με καθαρό νερό (μέγιστη ποσότητα), για να απομακρύνετε τα υπολείμματα του αφαλατικού.

## Οδηγίες απόρριψης

- Οι συσκευές με το σύμβολο  υπόκεινται στην Ευρωπαϊκή Οδηγία ΑΗΗΕ σχετικά με τα απόβλητα ηλεκτρικού και ηλεκτρονικού εξοπλισμού.
- Οι ηλεκτρικές συσκευές δεν ανήκουν στα οικιακά

απορρίματα. Απορρίψτε τη συσκευή με τρόπο φιλικό προς το περιβάλλον σε κατάλληλα συστήματα συλλογής.

- Τα υλικά συσκευασίας είναι ανακυκλώσιμες πρώτες ύλες. Ανακυκλώστε τα.

## 1. Sigurnosna upozorenja

- Kuhalo je namijenjeno upotrebi u privatnom kućanstvu, tj. za zagrijavanje vode u količinama uobičajenima za kućanstvo. Svaka druga upotreba uređaja je protivna njegovoj namjeni i može dovesti do ozljeda i oštećenja. Melitta® nije odgovorna za oštećenja nastala pri neispravnom korištenju kuhala.
- Upotrebljavajte spremnik za vodu isključivo s pripadajućim podnožjem.
- Kuhalo uključujte isključivo na ispravno instaliranu utičnicu sa zaštitnim kontaktom.
- Kuhalo mora biti postavljeno na suhu, ravnu i stabilnu podlogu.
- Punite kuhalo isključivo čistom hladnom vodom.
- Kuhalo ne smije biti prepunjeno. U suprotnom zbog ključanja vode postoji opasnost od opekotina. Kapacitet spremnika je maksimalnih 1,7 l (vidi ljestvicu na uređaju).
- Koristite kuhalo isključivo za kuhanje vode, a ne za zagrijavanje drugih tekućina.
- Ne koristite kuhalo bez filtra protiv kamenca.
- Ne koristite kuhalo bez poklopca. Ne otvarajte poklopac za vrijeme zagrijavanja vode.
- Pri korištenju dijelovi kuhala postaju jako vrući. Izbjegavajte dodir s dijelovima kuhala, kao i kontakt sa vrućom parom.
- Kuhalo se ne smije uranjati u vodu.



- Isključite kühalo iz struje ako ga ne koristite duže vrijeme.
- Ne koristite kühalo ako je kabel za struju oštećen.
- Uređaj smiju koristiti djeca od 8 godine starosti ako su pod nadzorom ili im je objašnjeno sigurno korištenje uređaja te su shvatili moguće opasnosti. Djeca ne smiju čistiti i održavati uređaj, osim u slučaju da imaju više od 8 godina i da su pod nadzorom. Čuvajte uređaj i kabel od djece mlađe od 8 godina.
- Uređaj smiju koristiti osobe umanjanih fizičkih, senzornih ili mentalnih sposobnosti ili osobe s manjkom iskustva i/ili znanja ako su pod nadzorom ili im je objašnjeno sigurno korištenje uređaja te su shvatili moguće opasnosti.
- Djeca se ne smiju igrati kühalom.
- Izmjenu kabela za struju i sve ostale popravke smiju obavljati isključivo Melittina služba za korisnike ili druga ovlaštena radionica.

## 2. Prije prve uporabe

- Prije prve uporabe obvezno u potpunosti pročitajte ovu uputu za rukovanje i sigurnosne napomene!
- Provjerite napon električne mreže: napon u Vašem kućanstvu mora odgovarati naponu navedenom na označnoj pločici koja se nalazi s donje strane aparata.
- Priključite postolje na električnu mrežu. Uvijete suvišan kabel u mjesto predviđeno za namatanje T.
- Prije prve uporabe očistite aparat dva puta prokuhavajući maksimalnu količinu vode.

## 3. Uporaba kühala za vodu

1. Otvorite poklopac pritiskom na gumb Th. Poklopac je spojen s aparatom i ne može se skinuti.
2. Napunite aparat željenom količinom vode. Količinu vode možete očitati na skali koja se nalazi desno i lijevo od drška Th.
- Aparat nikada ne punite iznad oznake za maksimalnu količinu tekućine.
- Nikada ne uključujte prazan aparat u kome nema

vode.

3. Nakon punjenja zatvorite poklopac pritišćući nadalje Th.
4. Postavite kühalo na postolje.
5. Podesite željenu temperaturu vode pomoću regulacijskog gumba T:
- Postoje namjene za koje Vam nije neophodna uzavrela voda.
- Uštedu energije postizete namještanjem željene temperature postavljanjem regulacijskog gumba u položaj lijevo od desnog graničnika (L). Tada se voda ne zagrijava do točke kuhanja. Temperatura koja je dostižna ispod oznake (L) ovisi o odabranoj količini vode.
- Ako trebate uzavrelu vodu, namjestite regulacijski gumb u krajnji desni položaj (R).
6. Uključite aparat T. Uključenost se očituje osvjetljenošću rezervoara za vodu.
7. Kad je dostignuta željena temperatura (vidi pod T), kühalo se automatski isključuje, a osvjetljenje se gasi.
8. Kuhanje možete u svako doba prekinuti – pritisnite gumb ili podignite aparat s postolja.

### Zaštita od kuhanja na prazno

Grijači element opremljen je zaštitom od pregrijavanja. Ako Vam se desi da nehotice uključite prazan aparat ili ako je voda kompletno ukuhana (primjerice, ako poklopac nije zatvoren) zaštita od kuhanja na prazno ga automatski isključuje. Prije nego što ponovo sipate vodu, ostavite aparat da se ohladi.

### Filtar za kamenac

Filtar protiv kamenca zadržava čestice kamenca prilikom izlivanja tekućine. Radi čišćenja filtara morate izvaditi iz kühala povlačenjem prema gore T.

## 4. Čišćenje i održavanje

Svaki put prije čišćenja isključite uređaj iz struje.

### Vanjsko čišćenje

- Ne čistite spremnik za vodu i podnožje pod mlazom vode.
- Spremnik za vodu i podnožje možete izvana očistiti mekanom vlažnom krpom.
- Ne koristite abrazivna ili oštra sredstva za čišćenje.

### Uklanjanje kamenca

Nakupljanje naslaga kamenca u spremniku za vodu neizbježno je. Jake naslage povećavaju energetska potrošnja uređaja budući da onemogućavaju optimalan prijenos toplinske energije na vodu. Da bi se izbjegla oštećenja i omogućio optimalan prijenos energije, preporučuje se redovito uklanjanje kamenca. Za uklanjanje kamenca upotrijebite gel Melitta® ANTI CALC Aqua Machines Gel<sup>4</sup>. Upotrijebite gel za uklanjanje kamenca u skladu s uputama na ambalaži i nakon uklanjanja obavezno 2-3 puta prokuhajte čistu vodu (maksimalnu količinu) da biste uklonili ostatke sredstva.

### Upute za odlaganje

- Uređaji označeni simbolom  podložni su direktivi WEEE (Waste Electrical and Electronic Equipment) o

otpadnoj električnoj i elektroničkoj opremi Europske unije.

- Električni uređaji ne odlažu se kao komunalni otpad. Odložite uređaj ekološki putem namjenskih mjesta za prikupljanje.
- Ambalaža ovog proizvoda sačinjena je od primarnih materijala pogodnih za recikliranje. Molimo Vas da sudjelujete u ponovnom kruženju sirovina i materijala.

## 1. Указания по технике безопасности

- Чайник предназначен для использования в домашних условиях. Любое другое использование считается не соответствующим назначению и может привести к травмам и материальному ущербу. Компания Melitta® не несет ответственности за ущерб в результате использования, не соответствующего назначению.
- Использование чайника возможно только с прилагающейся к нему подставкой. Включайте чайник только в установленную должным образом штепсельную розетку с защищенным контактом.
- Устанавливайте чайник на сухую, ровную и устойчивую поверхность.
- Наливайте в чайник свежую холодную воду.
- Уровень воды в чайнике не должен превышать отметки максимума 1,7 л во избежание ожогов, возникающих при брызгах от кипящей воды. Максимальный объем чайника оставляет 1,7 л (см. шкалу на приборе).
- Чайник можно использовать только для кипячения воды, не нагревайте в нем никаких других жидкостей.
- Не пользуйтесь чайником без фильтра от накипи.
- Не пользуйтесь чайником без крышки. Не открывайте крышку во время процесса



нагревания воды.

- Во время работы чайника его элементы сильно нагреваются. Избегайте контакта с ними и с горячим паром.
- Категорически запрещается погружать чайник в воду.
- Если чайник не планируется использовать в течение длительного времени, его необходимо отключить от сети.
- Нельзя пользоваться чайником, если шнур питания поврежден.
- Этим прибором могут пользоваться дети от 8 лет и старше под наблюдением взрослых, при условии, что дети были проинструктированы о безопасном использовании прибора и понимают возможные опасности. Дети, даже если им уже исполнилось 8 или более лет, не должны мыть или использовать чайник даже под наблюдением взрослых. Храните прибор и его компоненты в недоступном для детей младше 8 лет месте.
- Прибором могут пользоваться люди с ограниченными физическими, сенсорными или умственными способностями или недостаточным опытом и/или знаниями, если они находятся под наблюдением или были проинструктированы о безопасном использовании прибора и понимают возможные опасности.

- Не разрешайте детям играть с чайником.
- Замену шнура питания и прочие ремонтные работы могут выполнять только служба поддержки клиентов компании Melitta® или авторизованная мастерская.

## 2. Перед первым использованием

- Внимательно прочитайте инструкцию по эксплуатации и безопасности!
- Проверьте напряжение в Вашем доме (должно соответствовать напряжению, указанному на дне чайника).
- Выньте электрический шнур из базы – он может быть удлинителем или укорочен с помощью зажима для шнура т.
- Прочистите чайник перед первым использованием – вскипятите 2 раза максимальное количество воды.

## 3. Использование чайника

1. Откройте крышку нажатием кнопки Th. Крышка не съемная!
2. Залейте нужное количество воды. Уровень воды отображается на шкале справа и слева от ручки Th.
  - Не заполняйте чайник больше максимального уровня (см. шкалу).
  - Не включайте чайник без воды. Заполняйте его хотя бы на минимум (марка «Min» на шкале).
3. После заполнения закройте крышку, нажав на Th нее .
4. Поставьте чайник на базу
5. Определите необходимую температуру воды с помощью регулировки t:
  - Кипятить воду не всегда обязательно.
  - Вы можете экономить энергию путем переключения регулятора на позицию, слева от метки ( ). Тогда чайник выключится до того, как вода закипит. Достижимая температура воды в таком случае зависит от количества воды в чайнике.
- Если Вам нужна кипяченая вода – установите регулятор справа от метки ( ).
6. Включите чайник t. Подсветка в воде покажет, что начался процесс кипячения.
7. После достижения заданной температуры (см. п. 5) чайник выключится автоматически, подсветка погаснет.
8. Кипячение может быть остановлено в любой момент – используйте кнопку On/Off t или снимите чайник с базы.

### Предохранение от кипячения пустого чайника

Чайник оборудован устройством, предохраняющим от перегрева. Даже если Вы включите пустой чайник случайно, или вода полностью испарилась (если крышка была открытой), то предохранительное устройство включится автоматически.

В этом случае дайте чайнику остыть перед тем, как использовать его вновь.

#### Очищающий фильтр

Очищающий фильтр в районе носика чайника фильтрует воду от различных примесей в момент залива воды. Для очистки фильтра – выдвиньте его вверх из чайника ↑.

#### 4. Очистка и уход

Перед очисткой обязательно следует отсоединить шнур питания от розетки.

Внешняя очистка

- Чайник и подставку нельзя мыть под проточной водой.
- Чайник и подставку можно очищать мягкой влажной тканью.
- Не используйте абразивные, едкие чистящие средства.

#### Удаление накипи

Появление накипи в чайнике неизбежно.

При значительных отложениях увеличивается потребление прибором электроэнергии, так как слой накипи препятствует оптимальной передаче воде тепловой энергии. Во избежание повреждения чайника и для оптимальной передачи энергии необходимо регулярно очищать чайник от накипи. Для снятия накипи мы рекомендуем использовать средства Melitta® ANTI CALC Aqua Machines Gel. Средство для удаления накипи следует использовать в соответствии с инструкцией на упаковке, после чего 2-3 раза вскипятить в чайнике чистую воду (максимальное количество), чтобы удалить остатки средства для удаления накипи.

#### Информация по утилизации

- К аппаратам, обозначенным символом , применяются требования ЕС для WEEE (Директива ЕС об утилизации электрического и электронного оборудования).
- Электроприборы не принадлежат к бытовому мусору. Утилизируйте прибор экологически приемлемым способом через соответствующую систему сбора.
- Упаковка может быть использована для повторной переработки. Пожалуйста, берегите природу, и передайте упаковку для повторной переработки.

## 1. Instrucciones de Seguridad

- Conecte el aparato a una toma de corriente adecuada.
- Cuando el aparato está en encendido algunas partes se calientan, no las toque (por ejemplo, placa calentadora): riesgo de quemaduras!
- Utilice el aparato sólo para hervir agua, no calentar otros líquidos.
- Llenar únicamente con agua limpia y fría.
- Coloque el aparato sobre una superficie seca, plana y estable.
- No utilizar el aparato sin cerrar la tapa. No abra la tapa cuando el aparato está en funcionamiento.
- Esté atento a la salida de vapor de agua caliente.
- No llene el aparato más allá de la señal “Max” – el exceso de agua puede causar quemaduras. Capacidad máxima = 1700 ml – véase la escala .
- Desconecte el aparato antes de limpiarlo o durante una ausencia prolongada.
- Nunca sumerja el aparato bajo el agua.
- Este aparato no está recomendado para las personas (niños incluidos) con limitaciones físicas o mentales o sin experiencia y/o conocimiento, a menos que esas personas sean asistidas por una persona responsable de su seguridad que les dé instrucciones sobre el uso del aparato.
- Mantener el aparato fuera del alcance de los niños. Los niños deben estar vigilados para asegurar que no juegan con el

aparato.

- La sustitución del cable eléctrico y todas las otras reparaciones debe ser realizado por un responsable de calidad Melitta o por una persona de similar calificación.

## 2. Antes de utilizar

- Lea atentamente el manual de instrucciones.
- Compruebe que el voltaje de su aparato corresponde con la instalación eléctrica de su casa.
- Ajuste la longitud del cable utilizando el cable T.
- Limpiar el hervidor con agua limpia llenándolo al máximo. Repetir el proceso al menos 2 veces.

## 3. Puesta en Marcha

1. Abra la tapa presionando el botón Th. La tapa no es extraíble.
2. Llenar con el volumen de agua deseado. Comprobar el nivel de agua con el medidor de la derecha e izquierda de la palanca Th.
  - No se debe superar el nivel máximo de agua.
  - No poner en funcionamiento si está vacío (sin agua). Rellenar por lo menos hasta el mínimo marcado.
3. Después de llenar el hervidor, cierre la tapa presionando hacia abajo Th.
4. Coloque el hervidor en la base.
5. Ajustar la temperatura con la ayuda del cursor T:
  - No es necesario hervir en todos los usos.
  - Puede ahorrar energía girando el cursor hacia la izquierda hasta la señal de apagado (☺). El dispositivo se apaga antes de que el agua empiece a hervir. La temperatura depende del volumen de agua vertida en el hervidor.
  - Si necesita que el agua se ponga en ebullición, gire el cursor hacia la derecha hasta la señal de apagado (☺).
6. Encendido del aparato T. El efecto luminoso del depósito de agua indica que el aparato está en funcionamiento.
7. Una vez alcanzada la temperatura seleccionada (véase el punto T), el dispositivo se detiene automáticamente y la luz se apaga.
8. El funcionamiento puede detenerse en cualquier momento – utilizando el botón de encendido / apagado T quitando el hervidor de la base.

### Seguridad sobre calentamiento

El calentador está equipado con protección de recalentamiento. Si pone accidentalmente en funcionamiento su hervidor, estando en seco (sin agua) o si el agua se evapora por completo (por ejemplo, si se deja la tapa abierta) un dispositivo de seguridad de recalentamiento, apagará el aparato automáticamente. En ambos casos, dejar enfriar antes de usar.

### El filtro antical

El filtro antical de la boquilla del hervidor retiene las partículas de cal del agua. Para limpiar el filtro antical, vaciar completamente el hervidor T.

## 4. Limpieza y mantenimiento

Antes de la limpieza desconecte la corriente eléctrica.

### Limpieza:

Utilice un paño suave húmedo y detergente para limpiar el exterior.  
Para limpiar el interior, no sumerja la unidad o la base bajo el agua. No utilice productos de limpieza muy corrosivos o abrasivos.

### Desincrustación:

Los depósitos de cal son inevitables. Sólo la desincrustación regular garantiza el perfecto funcionamiento de su hervidor eléctrico. Por favor descalcificar tan pronto aparezca la primera capa de cal visible en la placa calentadora del hervidor. Utilice el descalcificador multiuso de Melitta u otro producto de descalcificación adecuado. Utilice el descalcificador siguiendo las instrucciones de uso del fabricante.

### Importante:

Después de la descalcificación limpiar el hervidor con abundante agua. Repetir al menos dos veces.

## 1. Instrukcje bezpieczeństwa

- Podłączać urządzenie wyłącznie do sprawdzonych gniazd.
- Urządzenie jest przeznaczone do użytku prywatnego w gospodarstwie domowym. Urządzenie nie jest przeznaczone do celów przemysłowych.
- Czajnik należy umieszczać zawsze na przeznaczony dla urządzenia podstawie.
- Po włączeniu urządzenia niektóre elementy nagrzewają się. Nie należy ich dotykać – grozi to poparzeniem!
- Urządzenie nie jest przeznaczone do gotowania innych płynów niż woda.
- Napełniać wyłącznie czystą, zimną wodą.
- Urządzenie umieszczać wyłącznie na suchej, płaskiej powierzchni.
- Nie używać urządzenia z otwartą pokrywą. Nie otwierać pokrywy, kiedy urządzenie jest uruchomione.
- Nie pozostawiać włączonego urządzenia bez nadzoru.
- Nie używać urządzenia bez sitka filtrującego osady.
- Z urządzenia wydobywa się gorąca para.
- Nie napełniać urządzenia powyżej oznaczenia „Max.”. Przepelnianie grozi poparzeniem wrzątkiem. Pojemność maksymalna: 1 700 ml – zob. miarka .
- Przed przystąpieniem do czyszczenia lub kiedy urządzenie nie będzie używane przez dłuższy czas, należy wyjąć wtyczkę z gniazda.
- Nigdy nie zanurzać urządzenia w wodzie.
- Urządzenie nie jest przeznaczone do obsługi przez osoby (w tym dzieci) o ograniczonych zdolnościach fizycznych, sensorycznych lub umysłowych oraz przez osoby nieposiadające odpowiedniej wiedzy/doświadczenia, chyba że pod nadzorem osoby odpowiedzialnej za ich bezpieczeństwo lub jeśli zostaną zapoznane z obsługą urządzenia.
- Urządzenie należy przechowywać w miejscu niedostępnym dla dzieci. Upewnić się, że dzieci nie używają urządzenia do zabawy.
- Wymianę przewodu lub jakiegokolwiek elementu urządzenia należy zlecać wyłącznie centrom obsługi klienta Melitta lub autoryzowanym punktom serwisowym.

## 2. Przed pierwszym uruchomieniem

- Uważnie przeczytać instrukcje obsługi i bezpieczeństwa!
- Sprawdzić napięcie w domowej sieci zasilania (musi być zgodne z napięciem znamionowym podanym na spodzie ekspresu do kawy).
- Włożyć wtyczkę przewodu podstawy do gniazda – przewód można przedłużyć lub skrócić za pomocą schowka przewodu T.
- Przed pierwszym użyciem dwukrotnie napełnić czajnik i zagotować wodę.

## 3. Używanie czajnika elektrycznego

1. Otworzyć pokrywę, naciskając przycisk Th. Pokrywa jest zamontowana na stałe.
2. Wlać odpowiednią ilość wody. Ilość wody można odczytać z miarki po obu stronach uchwytu Th.
- Nie przekraczać maksymalnej pojemności czajnika (zob. oznaczenie).
- Nie uruchamiać pustego czajnika. Napełniać co najmniej do poziomu „Min.”.
3. Po napełnieniu zamknąć pokrywę, dociskając ją do dołu Th.
4. Umieścić czajnik na podstawie.
5. Ustawić żądaną temperaturę wody za pomocą pokrętki T:

- W niektórych przypadkach doprowadzenie wody do wrzenia nie jest konieczne.
- Ustawienie pokrętkła w pozycji na lewo od pozycji zatrzymania (☺) pozwala oszczędzać energię. Urządzenie wyłączy się, aby nie doprowadzić wody do wrzenia. Temperatura w przypadku użycia tej funkcji zależy od ilości wody w czajniku.
- Aby zagotować wodę, należy ustawić pokrętkło w pozycji na prawo od pozycji zatrzymania (☺).
- 6. Włączyć urządzenie ☺. Kiedy urządzenie rozpocznie pracę, zaświeci się lampka zbiornika wody.
- 7. Po osiągnięciu wybranej temperatury (zob. punkt ☺) urządzenie wyłączy się automatycznie, a lampka zgaśnie.
- 8. Urządzenie może być wyłączone w dowolnym momencie za pomocą wyłącznika ☺ lub przez podniesienie czajnika z podstawy.

### Ochrona przed uruchomieniem pustego czajnika

Grzałka wyposażona jest w element zabezpieczający przed przegrzaniem. W razie przypadkowego uruchomienia urządzenia, kiedy czajnik jest pusty, lub kiedy woda wyparuje (np. jeśli pokrywa nie została zamknięta), element zabezpieczający automatycznie wyłącza czajnik.

W takim przypadku należy pozostawić urządzenie do ostygnięcia przed kolejnym użyciem.

### Filtr zatrzymujący kamień

Filtr umieszczony przy dzióbku zatrzymuje kamień w trakcie nalewania. Aby wyczyścić filtr, należy wyjąć go z czajnika, ciągnąc do góry ☺.

### Czyszczenie i konserwacja

Przed przystąpieniem do czyszczenia należy wyjąć wtyczkę z gniazda!

#### Czyszczenie

Za pomocą miękkiej, wilgotnej ściereczki i detergentu wyczyścić obudowę. Nigdy nie czyścić urządzenia i przewodu pod strumieniem wody lub przez zanurzenie w wodzie. Nie używać żrących lub ściernych środków czyszczących.

#### Usuwanie kamienia

W urządzeniu osadza się kamień. Dlatego aby zapewnić bezawaryjną pracę urządzenia, kamień należy usuwać zawsze, kiedy na płycie grzewczej czajnika pojawi się widoczny osad. Środka odkamieniającego należy używać zgodnie z instrukcjami producenta zamieszczonymi na opakowaniu.

Ważne:

Po usunięciu kamienia 2-3 razy zagotować wodę, aby usunąć pozostałości środka odkamieniającego.

## 1. Svarbūs saugumo reikalavimai

- Naudojimo metu prietaiso dalys labai įkaista: venkite jį liesti – pavojus apsideginti!
- Prietaisą naudokite tik buityje. Šis prietaisas netinkamas naudoti pramoninėms reikmėms.
- Prietaiso naudojimo metu indas visuomet turi būti uždėtas ant pagrindo.
- Prietaisą naudokite tik vandeniui užvirti, daugiau jokiems kitiems skysčiams šildyti.
- Naudokite tik šviežią, šaltą vandenį.
- Prietaisą statykite tik ant sauso, plokštaus ir stabilaus paviršiaus.
- Niekuomet nenaudokite prietaiso be dangtelio. Neatidarinėkite dangtelio kaitinimo proceso metu.
- Atsargiai! Saugokitės iš prietaiso kylančių karštų vandens garų!
- Neperpildykite prietaiso – ištryškus verdančiam vandeniui - pavojus apsideginti. Vandens pildymo kiekis: maks. 1700 ml – žr. skalę.
- Prieš valydami prietaisą ir ilgesnį laiką nenaudodami prietaiso visuomet išjunkite jį iš tinklo!
- Niekuomet nenardinkite prietaiso į vandenį.
- Prietaisu negalima naudotis asmenims (įskaitant vaikus), turintiems fizinių, sensorinių ar psichinių problemų arba dėl žinių trūkumo, kaip naudotis prietaisu. Kad būtų užtikrintas šių asmenų, besinaudojančių prietaisu, saugumas, jie turi būti

prižiūrimi atsakingo asmens bei jiems teikiami nurodymai, kaip saugiai naudotis prietaisu.

- Vaikai turi būti prižiūrimi prietaiso naudojimo metu, kad užtikrintumėte, jog jie nežaidžia su prietaisu.
- Kad neiškiltų pavojus, keisti laidą bei atlikti kitus remonto darbus gali tik MELITTA serviso tarnyba arba įgaliotieji serviso atstovai.

## 2. Prieš pirmąjį naudojimą

- Prieš naudodami prietaisą būtinai perskaitykite prietaiso naudojimo instrukciją ir saugumo reikalavimus!
- Patikrinkite elektros įtampą savo namuose: ji turi sutapti su duomenimis, nurodytais informaciniam skydelyje ant prietaiso dugno.
- Įjunkite prietaiso pagrindą į elektros tinklą. Nenaudojamą laidą paslėpkite laido skyrelyje T.
- Išplaukite prietaisą atlikdami du vandens užvirimo procesus, maksimaliai pripildę virdulį vandens.

## 3. Virdulio naudojimas

1. Atidarykite dangtelį spausdami mygtuką Th. Dangtelis nenuimamas.
2. Pripilkite pageidaujamą kiekį vandens. Jūs galite vandens kiekį nustatyti pagal skalę, kuri matoma tiek rankenos kairėje, tiek dešinėje pusėje.
- Nepripildykite vandens virš maksimalios prietaiso žymės.
- Nenaudokite prietaiso, kai jame neįpilta vandens.
- Vandens pilkite mažiausiai iki pirmosios žymės.
3. Pripylę vandens, uždenkite dangtelį jį nuspausdami Th.
4. Pastatykite virdulį ant pagrindo.
5. Nustatykite pageidaujamą vandens temperatūrą sukamuoju reguliatoriumi T:
  - Ne kiekvienam prietaiso naudojimui reikalingas verdantis vanduo.
  - Energija taupoma, kai pageidaujamą temperatūrą nustatysite sukamuoju reguliatoriumi ties pozicija į kairę nuo kraštinės dešinėsios ( ) padėties. Tuomet vanduo nebus užvirinamas. Ties ( ) žyme pasiektas temperatūros nustatymas priklauso nuo pasirinkto vandens kiekio.
  - Jei reikalinga užvirti vandens, nustatykite sukamąjį reguliatorių ties dešiniąją kraštine pozicija ( ).
6. Įjunkite prietaisą T. Įjungimo pozicija rodoma apšvietus vandens talpyklą.
7. Kai pasiekiamą pageidaujama temperatūra (žr. T punktą), virdulys išsijungia automatiškai, apšvietimas užgesa.
8. Virimo procesas gali būti nutrauktas bet kuriuo metu – tai galite atlikti arba išjungdami jungiklį T, arba nukeldami prietaisą nuo pagrindo.

### Apsauga nuo perdžiūvimo

Kaitinimo elementas yra įrengtas su apsauga nuo perdžiūvimo. Jei jūs įjungiate virdulį tuomet, kai jame nėra vandens arba kai vanduo yra užviręs (pvz., kai dangtelis nėra uždengtas), apsauga nuo perdžiūvimo automatiškai išjungia prietaisą.

Prieš dar kartą įpildami vandens palikite prietaisą atvėsti.

### Kalkių filtras

Kalkių sulaikymo filtras yra vandens išpylimo snapelyje, kad pilant vandenį būtų sulaikomos kalkių dalelės. Norėdami išvalyti kalkių filtrą išimkite jį traukdami į viršų iš virdulio T.

### Valymas ir priežiūra

Prieš valydami prietaisą visuomet išjunkite jį iš tinklo!

### Valymas

Prietaiso korpusą valykite minkšta drėgna šluoste ir naudodami šiek tiek ploviklio. Prietaiso arba jo laido niekuomet nenardinkite į vandenį, taip pat neplaukite tekančio vandens srove! Nenaudokite jokių aštrių bei su abrazyvinėmis dalelėmis valymo priemonių.

### Nukalkinimas

Prietaiso pasidengimas kalkių nuosėdomis yra neišvengiamas. Tik reguliarius prietaiso nukalkinimas užtikrina normalų prietaiso funkcijų veikimą.

Nukalkinimo procesą atlikite tuojau pat, kai yra pastebimos kalkių nuosėdos prietaise. Laikykitės nukalkinimo priemonių gamintojų rekomendacijų bei nurodymų, esančių ant pakuotės.

Svarbu!

Po nukalkinimo būtinai atlikite 2-3 užvirimo procesus su šaltu švariu vandeniu.



## 1. Biztonsági utasítások

- Csak szabványos konnektorhoz csatlakoztassa a készüléket!
- Kizárólag privát célra használja. Ez a készülék nem alkalmas ipari használatra.
- Úgy használja a készüléket, hogy a kannát mindig a hozzátartozó alapzatra teszi vissza.
- Amikor a készülék be van kapcsolva, egyes részei felforrósodhatnak. Ezeket ne érintse meg, mert égési sérülést okozhatnak!
- Készülékét kizárólag vízforralásra használja, más folyadékot ne melegítsen benne!
- Csak tiszta, hideg vizet töltsön a készülékbe!
- A készüléket száraz, sík és stabil felületre helyezze!
- Nyitott fedéllel ne működtesse a készüléket!  
Működés közben ne nyissa fel a fedelet!
- Ne hagyja őrizetlenül a gépet működés közben.
- Soha ne használja a gépet a vízkőszűrő-szita nélkül.
- A vízforralóból forró gőz távozhat.
- A vízforralóba ne töltsön több vizet, mint a jelzett "Max." szint, mert a túltöltött kannából kifröccsenő forró víz égési sérülést okozhat. A vízforralóba maximum 1.700 ml víz tölthető – lásd a vízszintjelzőt.
- A készülék tisztítása, vagy hosszabb ideig tartó távollét előtt mindig húzza ki a hálózati dugót a konnektorból!
- Soha ne merítse a készüléket vízbe!
- Ezt a készüléket nem használhatják olyan személyek (a gyermekeket is beleértve), akik nincsenek fizikai, érzékelési vagy mentális képességeik teljes birtokában, vagy nincs meg a használathoz szükséges tapasztalatuk és/vagy tudásuk, kivéve, ha a biztonságukért felelős személy felügyeletet vagy a készülék használatához megfelelő oktatást biztosít a számukra.
- A készüléket úgy helyezze el, hogy a gyermekek ne érhesék el! A gyermekeket felügyelni kell, hogy ne játszhassanak a készülékkel.
- A hálózati vezeték eltávolítását vagy bármilyen egyéb javítást kizárólag a jogosult Melitta Ügyfélszolgálatok vagy azonos képzettséggel rendelkező személy végezheti.

## 2. Első használat előtt

- Figyelmesen olvassa el a kezelési és biztonsági előírásokat!
- Ellenőrizze a hálózati feszültséget (meg kell egyeznie a vízforraló alján található adattal).
- Dugja be a konnektorba a vízforraló aljzatának hálózati dugóját – a szükségesnél hosszabb hálózati vezetékét a vezetékartóban tarthatja!
- Első használat előtt tisztítsa ki a vízforralót úgy, hogy kétszer teletölti, és a vizet felforralja!

## 3. Az elektromos vízforraló használata

1. Nyomja meg a gombot és nyissa fel a fedelet! Th!  
A fedelet nem lehet eltávolítani.
2. A vízforralóba töltsön kívánt mennyiségű vizet!  
A víz mennyiségét mutatja a vízforraló fülének mindkét oldalán megtalálható vízszintjelző. Th.
- A vízforralót ne töltsse a jelzett maximális szinten túl (lásd a jelölést)!
- Soha ne kapcsolja be a vízforralót víz nélkül!  
Legalább a "Min" jelölésig töltsse meg a vízforralót!
3. Miután a vizet a vízforralóba töltötte, lefelé nyomva

- zárja le a fedelet  $\uparrow$ h!
4. Helyezze a vízforralót az aljzatra!
5. A hőfokot szabályzó gomb segítségével válassza ki a kívánt hőmérsékletet  $\uparrow$ :
- Nem minden esetben szükséges a vizet felforralni.
  - Energiát takaríthat meg, ha a hőfokot szabályzó gombot a végállástól (  $\downarrow$  ) balra eső pozícióba állítja. Ekkor a készülék a víz felforrásra előtt kikapcsol. A legmagasabb elérhető hőmérséklet ebben a funkcióban a vízforralóba töltött víz mennyiségétől függ.
  - Amennyiben fel akarja forralni a vizet, a hőfokot szabályzó gombot a végállástól (  $\downarrow$  ) jobbra eső pozícióba állítsa!
6. Kapcsolja be a készüléket  $\uparrow$ ! A víztartályban kigyulladó fény jelzi, hogy a készülék működik.
7. A készülék automatikusan kikapcsol, a fény pedig kialszik, miután a víz eléri a kiválasztott hőmérsékletet (lásd  $\uparrow$  pont).
8. A készüléket bármikor ki lehet kapcsolni – használja az On/Off (Ki/Be) gombot vagy emelje fel a vízforralót az aljzatról!

#### Száraz túlfűtés elleni védelem

A vízforraló fűtőeleme száraz túlfűtés elleni kapcsolóval rendelkezik. Amennyiben véletlenül víz nélkül kapcsolja be a készüléket, vagy a víz teljesen elpárolog (ha pl. a fedél nincs lezárva), a száraz túlfűtés elleni védelem automatikusan kikapcsolja a készüléket. Ekkor hagyja a készüléket lehűlni, mielőtt újra használja!

#### Vizkőszűrő

A kiöntőnyílásnál található vizkőszűrő a vízforralóban tartja a vizkődarabokat. Felfelé húzva emelje ki a vízforralóból a vizkőszűrőt, ha meg akarja tisztítani  $\uparrow$ !

#### 4. Tisztítás és karbantartás

Tisztítás előtt mindig húzza ki a vízforraló hálózati dugóját a konnektorból!

##### Tisztítás

A vízforraló külsejét nedves ruhával és mosogatószerrel tisztítsa! A készüléket és a hálózati vezetéket soha ne tisztítsa folyó víz alatt, és azokat ne merítse vízbe! Ne használjon maró hatású tisztítószereket vagy súrolószereket!

##### Vizkőmentesítés

A készüléket rendszeresen vizkőmentesíteni kell. Csak a rendszeres vizkőmentesítés biztosítja a vízforraló tökéletes működését. Amint a vízforraló lapos fűtőelemén látható vizkőréteg alakul ki, azonnal vizkőmentesítse a készüléket! A vizkőmentesítőt a csomagoláson található utasításoknak megfelelően használja!

Fontos: Vizkőmentesítés után két-három alkalommal forraljon vizet a készülékben, hogy kitisztítsa azt!

## 1. Інструкція з безпеки

- Вмикайте прилад тільки у перевірену розетку.
- Пристрій придатний тільки для домашнього використання. Цей апарат не сконструйований для комерційного вжитку.
- Використовуйте прилад так, щоб Ви завжди мали змогу ставити чайник на його основу.
- Коли прилад увімкнений деякі його частини стають гарячими. Не торкайтесь – є ризик опіків.
- Наповнюйте тільки чистою, холодною водою.
- Ставте прилад тільки на суху, плоску поверхню.
- Не використовуйте прилад з відкритою криш-кою. Не відкривайте кришку під час роботи при-ладу.
- Бережіться гарячої пари.
- Не залишайте пристрій без нагляду під час вико-нання роботи (коли він працює).
- Не використовуйте пристрій без фільтру віднакипу (осаду).
- Прилад не повинен бути заповнений за позначку «Мах» - при кипінні можна отримати опік. Максимальний об'єм – 1.700 мл – дивись шкалу  $\uparrow$ h.
- Завжди вимикайте прилад з розетки перед очисткою або у разі відсутності на довгий час.
- Ніколи не занурюйте прилад у



воду.

- Цей прилад не призначений для використання особами (в т.ч. дітьми) з обмеженими психічними, фізичними, сенсорними, розумовими здібностями та за браком досвіду та/або знань, якщо вони не контролюються особою, яка несе відповідальність за їх безпеку або отримали інструкції як потрібно використовувати прилад.
- Завжди тримайте прилад в зоні не досяжній для дітей, діти повинні бути під наглядом, щоб впевнитись, що вони не будуть грати з приладом.
- Заміна шнура і всіх інших деталей має здійснюватись тільки авторизованим Сервісним Центром Melitta або особою з відповідною кла-сифікацією.

## 2. Перед першим використанням

- Уважно прочитайте інструкцію з безпеки і роботи приладу.
- Перевірте напругу у вашому домі (яка має співпадати з інформацією на дні чайника)
- Вставте вилку в розетку - шнур можна подовжити або вкоротити, використовуючи сховище для кабелю.
- Почистіть чайник перед першим використанням, двічі закип'ятивши в ньому максимальний об'єм води.

## 3. Використання електричного чайника

1. Відкрийте кришку, натиснувши кнопку. Чайник не знімається.
2. Наповніть потрібною кількістю води. Кількість води зручно читається на шкалі рівня води, яка знаходиться як з лівої так і з правої сторони ручки.
  - Не наповнюйте чайник більше за максимальний об'єм (дивіться розмітку)
  - Не вмикайте чайник без води. Наповніть

принаймні до відмітки «Min.»

3. Після наповнення водою закрийте кришку, натиснувши на неї до низу.

4. Встановіть чайник на базу.

5. Виберіть необхідну температуру за допомогою регульовальної ручки

- Не для кожного виду використання необхідно доводити воду до кипіння

- Ви можете зберегти енергію повернувши регульовальну ручку в позицію зліва від позначки (☺). Прилад вимкнеться перед тим, як вода закипить. Досяжна температура при використанні, цією функцією залежить від кількості води, яку ви залили в чайник.

- Якщо вам потрібно закип'ятити воду встановіть регульовальну ручку в позицію з права від позначки (☺).

6. Ввімкніть прилад. Освітлення в ємкості для води покаже, що прилад працює.

7. Після досягнення вибраної температури (див. пункт ☺) прилад автоматично вимикається, світло гасне.

8. Робота приладу може бути зупинена у будь-який час завдяки перемикачу On/Off або підняттю чайника з бази.

### Захист від кипіння

Нагрівальний прилад оснащений захистом від перегрівання. Якщо ви випадково ввімкнули прилад без води або якщо вода вся випарувалась (наприклад, якщо кришка не закрита). Захист від кипіння автоматично вимкне прилад. В такому випадку залиште прилад охолонути перш ніж використовувати його знову.

### Фільтр від накипу

Фільтр від накипу в області носика затримує частинки вапна під час наливання води. Для очистки фільтра від накипу потягніть його в напрямку з чайника ☺.

## 4. Чищення та догляд

Перед очисткою завжди виймайте вилку з розетки.

### Чищення

Використовуйте м'яке вологе полотно і рідину для миття посуду для чистки ззовні. Чистячі прилад та шнур, ніколи не підставляйте їх під проточну воду або в ємкість з водою. Не використовуйте кислоти або інші абразивні миючі засоби.

### Зняття накипу

Усунення вапна з приладу неможна уникнути.

Тільки регулярна очистка від накипу гарантує відмінну роботу вашого електричного чайника.

Будь ласка очищайте від накипу як тільки видимий вапняний наліт облищав нагрівальну пластину чайника. Використовуйте очисник від накипу, який

рекомендується інструкціями виробника, що вказані на упаковці. Важливо: Закип'ятіть воду 2-3 рази після зняття накипу, щоб прочистити прилад.

## 1. Важни инструкции за безопасност

- Важни инструкции за безопасност
- Включвайте уреда само в изрядни правилно монтирани и защитени контакти.
- Използвайте уреда само за домашна употреба Той не е предназначен за търговски цели.
- Използвайте горната му част единствено със соб- ствената му основа.
- По време на работа някои части на уреда се нагорещават силно: не пипайте – опасност от изгаряне!
- Използвайте уреда само за нагриване на вода, не затопляйте в него други течности.
- Пълнете само с чиста студена вода.
- Поставете уреда върху суха, равна, устойчива повърхност.
- Никога не използвайте уреда без капак. По време на нагриването не отваряйте капака.
- Не оставайте устройството без наблюдение докато работи.
- Не използвайте машината без филтър.
- Пазете се от изпусканата гореща пара.
- Уредът не трябва да се препълва – има опасност да се причини изгаряне от преливащите горещи

водни мехурчета. Капацитет: максимум 1700 ml – следете скалата .

- Преди почистване или дълго отсъствие изключвайте от контакта.
- Никога не потапяйте уреда във вода.
- Уредът не е предназначен за употреба от лица с ограничени възможности или недостатъчен опит за психическа, сетивна или умствена дейност (включително деца), освен ако те не са под надзора на отговорно за безопасността им лице или са получили от такова лице достатъчни указания как се употребява уреда.
- Използвайте уреда на места, недостъпни за деца, децата трябва да са под надзор, за да се гарантира, че не могат да играят с уреда.
- За да се избегне какъвто и да било риск, подмяната на захранващия кабел и всякакви други ремонти трябва да се извършват от упълномощен сервиз на Мелита или друго квалифицирано лице.

## 2. Преди първоначална употреба

- Преди първоначалната употреба моля прочетете непременно подробно ръководството за експлоатация и инструкциите за безопасност!
- Проверете мрежовото напрежение: напрежението на жилището трябва да съвпада с посоченото на табелката за одобрен тип от долната страна на уреда.
- Свържете основата към електрическата мрежа. Приберете излишната дължина на кабела в предвиденото за това отделение т.
- Преди първоначалната употреба почистете уреда, като го включите два пъти при максимално напълване на каната.

### 3. Употреба на каната за вода

1. Отворете капака чрез натискане на бутона  $\text{T}$ . Капакът не е подвижен.
2. Напълнете желаното количество вода. Количеството вода можете да проследите на скалата от дясната и лявата страна на дръжката  $\text{T}$ .
  - Никога не пълнете уреда над обозначената максимална граница на напълване.
  - Никога не включвайте уреда, без да напълните вода.
  - Напълнете вода поне над първата маркировка.
3. След напълването притиснете капака надолу и затворете каната  $\text{T}$ .
4. Поставете каната за вода върху основата.
5. С помощта на въртящия се бутон задайте желаната температура на водата  $\text{T}$ :
  - Не винаги се нуждаете от вряща вода.
  - Ако настроите с помощта на въртящия бутон една позиция наляво от десния ограничител (  $\text{I}$  ), можете да спестите енергия. Тогава водата се нагрява, но не кипва. Температурата, която се постига с една степен под маркировката (  $\text{I}$  ) зависи от налятото количество вода.
  - Ако се нуждаете от вряща вода, завъртете бутон до крайно дясно положение (  $\text{II}$  ).
6. Включете уреда  $\text{I}$ . Това, че уредът е включен, се разпознава чрез осветяването на резервоара за вода.
7. Когато се достигне желаната температура (виж стъпка  $\text{T}$ ), каната автоматично изключва и осветлението изгасва.
8. Процесът на нагряване може да се прекъсне по всяко време – натиснете превключвателя или вдигнете каната от основата.

#### Защита против суха употреба

Нагревателният елемент е оборудван със защита от прегреване. Ако по невнимание включите уреда без вода или при извирание на водата (например при отворен капак), защитата против суха употреба автоматично изключва уреда.

Оставете уреда да изстине и напълнете с вода.

#### Антиваровиков филтър

Антиваровиковият филтър при наливането задържа калциеви частици. Почистете антиваровиковия филтър, като го изтеглите нагоре от каната  $\text{T}$ .

### 4. Почистване и поддръжка

Преди почистване непременно изключвайте от електрическото захранване.

#### Почистване

Почистете отвън с влажна кърпа и малко измиваш препарат. Никога не почиствайте уреда и захранващия кабел под течаща вода, както и не ги потапяйте във вода. Не използвайте остри и корозивни почистващи препарати.

#### Отстраняване на варовик

Варовиковите отлагания в уреда са неизбежни. Безупречното функциониране на уреда зависи от редовното отстраняване на варовика. При образуването на видим варовиков слой в каната се погрижете за нейното отстраняване. Прилагайте

препарата за отстраняване на варовик според указанията на производителя върху опаковката.

Внимание:

След отстраняване на варовик непременно включете уреда 2-3 пъти, напълнен с чиста студена вода.

csomagoláson található utasításoknak megfelelően használja!

Fontos: Vízkőmentesítés után két-három alkalommal forraljon vizet a készülékben, hogy kitisztítsa azt!

## 安全事项

- ❗ 必须使用质量合格的插座。
- ❗ 仅适合家庭使用。  
该款机器的设计不适用于商业用途。
- ❗ 该咖啡壶只能和随机配备的底座一起使用。
- ❗ 咖啡壶使用过程中，部分配件将会发热，请勿触摸-以防烫伤！
- ❗ 该咖啡壶只可用来煮水，请勿用来加热其他液体。
- ❗ 请使用纯净的冷水。
- ❗ 只可将咖啡壶放到干燥、平坦、稳定的表面上。
- ❗ 请勿在壶盖打开的情况下使用该咖啡壶。  
在咖啡壶工作时请勿打开壶盖。
- ❗ 不要在无人看管下使用本产品。
- ❗ 使用本产品时请不要卸下壶口的过滤网。
- ❗ 工作过程中会释放热蒸汽，请小心以免烫伤。
- ❗ 咖啡壶的水量不可超过“上限”标记 - 水沸腾时冒出的水泡会导致火灾危险。最大水量：1.700ml - 详见刻度 ③。
- ❗ 清洁前或长时间不使用时，请将插头从插座中拔出。
- ❗ 禁止将咖啡壶浸泡在水中。
- ❗ 此产品不适用于身体、感觉受限或有智力缺陷的人士，以及缺乏经验和知识的人士(包括儿童)。为确保安全，上述人士若想使用本产品，必须有他人监护，负责保护其安全或教授其如何使用。
- ❗ 将该产品放置在儿童接触不到的地方，应照看好儿童，确保他们不会玩弄此产品。
- ❗ 需要更换电线及其它零部件时，请把咖啡壶拿到授权的美乐家客户服务中心或请具有同等资质的人员进行维修。

## 首次使用前应：

- 请务必仔细阅读操作说明及安全事项！
- 请在使用前检查您家庭用电电压是否与咖啡壶底部标牌上的电压信息相符
- 插上底部插销，可根据需要调节电线储存器来确定电源线的长度 ①
- 首次使用前，将该壶内注入最大容量水烧开两次，以清洗咖啡壶。

## 电咖啡壶的使用

1. 按下按钮 ②，开启壶盖。壶盖不可卸除。
2. 向壶内按需加入适量水。您可按照手柄左右两侧的水位刻度标尺确定水量 ③。
  - 水量切勿超过壶的最大容量(见标记)。
  - 切勿干烧该壶。如要使用，水量至少达到“下限”标记。
3. 注入水后，将壶盖按下闭合 ④。
4. 将壶放入底座内。
5. 调整旋钮以确定所需水温 ⑤：
  - 并非所有情况都需要将水煮沸。

- 可将旋钮调整到制动器左侧 (⬅) 的位置，以便节能。水煮沸后咖啡壶会自动断电。使用该功能所能达到的温度取决于注入的水量。
  - 如需将水煮沸，可将旋钮调整到制动器右侧 (➡) 的位置 (⬆)。
6. 按下电源开关 ⑥。水箱的指示灯变亮，咖啡壶开始工作。
  7. 达到所选温度后(见第5点)，该咖啡壶会自动断电，指示灯熄灭。
  8. 可随时使咖啡壶停止工作——按下“开/关”按钮 ⑥ 或将咖啡壶从底座拎起。

## 干烧保护

加热器配有过热保护器。如果在未注入水的情况下开启该设备或水被煮干(如，未盖紧壶盖)，干烧保护装置会自动断电。  
如遇此情况，请待咖啡壶冷却后方可再次使用。

## 水垢过滤器

壶嘴处的水垢过滤器会在倒水时滤除水垢颗粒。水垢过滤器清洁方法：将其向上拉出咖啡壶 ⑦。

## 清洁与保养

清洁该咖啡壶前，请先拔出插销！

## 清洁

可用柔软的湿巾和洗洁精擦拭咖啡壶外表面。清洁咖啡壶及电线时请勿使用流动水或将其浸入水中。请勿使用酸性或研磨性清洗剂。

## 除垢

咖啡壶内不可避免地会出现水垢。只有定期除垢才可确保咖啡壶保持最佳性能。如发现咖啡壶的加热盘上出现水垢层，请立即除垢。  
请遵循包装上除垢剂供应商的说明使用除垢剂。

## 重要信息:

在对咖啡壶进行除垢后，必须将咖啡壶注满冷水并煮沸 2 - 3次，以便使其清洁。

## 안전수칙

1. 제품은 반드시 정격 소켓에만 연결하여 주세요.
1. 제품은 반드시 가정용으로만 사용하십시오. 이 제품은 업소용으로 부적합 합니다.
1. 물주전자는 반드시 상응하는 전용 받침대만 사용 하십시오.
1. 제품 스위치가 켜져 있으면, 특정부분이 매우 뜨겁게 됩니다. 절대로 접촉 말것 - 화상 위험
1. 제품은 물을 끓이는데 만 사용하세요. 절대로 다른 액체를 가열하지 마세요.
1. 반드시 깨끗하고, 찬물로만 채워 주세요.
1. 제품은 반드시 건조하고, 평편하고, 안정된 표면에만 놓아 주세요.
1. 뚜껑을 연 채 제품을 사용하지 마세요. 가동 중에는 뚜껑을 열지 마세요.
1. 가동 중일 때는 항상 제품 곁을 떠나지 마세요.
1. 석회질 제거 필터를 끼지 않은 채 사용하지 마세요.
1. 뜨거운 증기를 조심하세요.
1. 물은 "Max" (최대) 표시를 넘지 않도록 채워 주세요 - 넘쳐 끓어 오르면 화상위험!  
최대 용량: 1700 ml - 스케일(3) 참조
1. 청소를 하거나 혹은 장시간 비우는 경우에는 항상 전원 플러그를 뽑아 주세요.
1. 절대로 제품을 물에 담그지 마세요.
1. 이 제품은 어린이를 포함하여 물리적, 감각적 혹은 정신적 장애자 혹은 미숙자 및/혹은 정신박약자는 그들의 안전을 책임지거나 혹은 사용방법을 지도해줄 감독자가 없는 상태에서는 사용할 수 없습니다.
1. 제품은 항상 어린이들의 손이 닿지 않는 곳에 두세요. 어린이들이 제품과 놀지 않도록 안전하게 감독하여 주세요.
1. 전원코드 교체와 제품수리는 밀리타 서비스 센터 혹은 자격 있는 기술자에 의하여 실시되어야 합니다.

## 사용하기 전에

- 사용방법 및 안전수칙을 주의 깊게 읽어 주세요.
- 사용장소의 전원을 확인하여 주세요 (제품 하단 정격 표시판에 명시된 정격전원과 일치 하여야 함)
- 전원 플러그를 꽂아 주세요 - 전원코드 보관함 ① 을 이용하여 코드길이를 조정할 수 있습니다.
- 최초로 사용하기 전에 물을 가득 채워 끓여줌으로써 물주전자 내부를 청소하여주세요. 이와 같은 청소를 2회 실시하여 주세요.

## 전기 물주전자의 사용

1. 버튼 ② 를 눌러 뚜껑을 열어 주세요. 뚜껑은 분리되지 않습니다.
2. 필요한 량의 물을 채워 주세요. 물의 량은 손잡이 ③ 좌우에 있는 수량 표시기로 읽을 수 있습니다.
- 최대용량 이상으로 물주전자를 채우지 마세요 (표시 참조)

- 물을 채우지 않은 상태로 물주전자를 가동하지 마세요. 적어도 "Min" (최소) 표시까지 채워 주세요.
3. 물을 채운 후 뚜껑을 아래 ④ 로 눌러 닫아 주세요.
  4. 물주전자를 받침대에 놓아 주세요.
  5. 조정 스위치 ⑤ 로 필요한 물 온도를 결정하여 주세요.
    - 용도에 따라 물을 반드시 끓일 필요가 없는 경우도 있습니다.
    - 조절 스위치를 (☺) 표시 좌측으로 돌려 에너지를 절약할 수 있습니다. 물이 끓기 전에 제품 스위치가 꺼집니다. 이 기능을 이용하여 도달 가능한 온도는 채워 넣은 물의 분량에 따라 달라집니다 (☺).
    - 물을 끓일 필요가 없는 경우에는 조절 스위치를 (☺) 표시 우측으로 돌려 주세요.
  6. 제품 스위치 ⑥ 을 눌러 주세요. 수통내 조명이 들어와 제품이 가동 중임을 보여줍니다.
  7. 선택한 온도 (5 항 참조)에 도달하면, 자동으로 제품 스위치가 꺼지고, 조명이 나갑니다.
  8. 가동은 언제든지 중지할 수 있습니다 - 커짐/꺼짐 스위치를 사용하거나 혹은 물주전자를 받침대에서 내려 주세요.

## 과열방지 기능

히터에 과열방지 기능이 장착되어 있습니다. 잘못하여 물을 채우지 않은 상태로 스위치를 넣거나, 혹은 물이 완전히 증발(예를 들면, 뚜껑을 닫지 않은 경우), 과열방지 기능이 작동하여 자동적으로 스위치가 꺼집니다. 이 경우에는 다시 사용하기 전에 제품을 충분히 식혀 주세요.

## 석회질 제거 필터

주둥이 부분에 있는 석회질 제거 필터는 물을 따를 때 석회질을 걸러줍니다. 석회질 제거 필터 청소: 위로 당겨 올려 꺼내 주세요 ⑦.

## 청소와 유지관리

청소하기 전에 전원 플러그를 항상 뽑아 주세요.

### 청소

부드러운 축축한 천으로 제품 표면을 닦아 주세요. 전원코드와 제품은 절대로 흐르는 물로 씻거나 혹은 물에 담그지 마세요. 산이나 부식성 세제를 사용하지 마세요.

### 스케일제거

제품에 축적되는 석회질 제거 작업은 피할 수 없는 일입니다. 정기적으로 청소해줌으로써 제품기능을 완벽하게 발휘합니다. 물주전자 가열부위에 석회질이 축적이 발견되면 즉시 스케일 제거작업을 실시해 주세요. 스케일 제거제 제품포장에 명시된 메이커의 사용방법에 따라 스케일 제거제를 사용해 주세요.

### 중요

제품 스케일 제거 작업을 한 후에는 반드시 2~3 회 물을 끓여 물주전자를 깨끗이 세척해 주세요.



- DE** Garantie
- GB** Guarantee
- FR** Garantie
- NL** Garantie
- IT** Garanzia
- DK** 24 måneders reklamationsret  
ifølge købeloven
- SE** Konsumentköp EHL 91
- NO** Garanti
- FI** Takuu
- HR** Garancija
- GR** Εγγύηση
- RU** Гарантия
- ES** Garantía
- PL** Gwarancja
- LT** Garantinės sąlygos
- HU** Garancia
- UA** Умови гарантії
- BG** Гаранция
- CN** 保修声明
- KR** 제품보증

## Melitta® Garantie

Zusätzlich zu den gesetzlichen Gewährleistungsrechten, die dem Endabnehmer gegenüber dem Verkäufer zustehen, geben wir für dieses Gerät, eine Herstellergarantie zu folgenden Bedingungen:

1. Die Garantiezeit beginnt mit dem Tag des Verkaufs an den Endabnehmer. Sie beträgt 24 Monate. Das Kaufdatum ist durch eine Kaufquittung zu belegen. Das Gerät wurde für den Gebrauch im Haushalt konzipiert und konstruiert und ist nicht für eine gewerbliche Nutzung geeignet. Garantieleistungen führen weder zu einer Verlängerung noch zu einem Neubeginn der Garantiezeit für das Gerät oder eingebaute Ersatzteile.
2. Innerhalb der Garantiezeit beseitigen wir alle Mängel des Gerätes, die auf Material- oder Fabrikationsfehlern beruhen, nach unserer Wahl durch Reparatur oder Austausch des Gerätes. Ausgewechselte Teile gehen in unser Eigentum über.
3. Nicht unter die Garantie fallen Mängel, die durch unsachgemäßen Anschluss, unsachgemäße Handhabung oder Reparaturversuche durch nicht autorisierte Personen entstanden sind. Das Gleiche gilt bei Nichtbeachtung der Gebrauchs-, Pflege- und Wartungsanweisung, sowie der Verwendung von Verbrauchsmaterialien (z.B. Reinigungs- und Entkalkungsmittel oder Wasserfilter), die nicht den Originalspezifikationen entsprechen. Verschleißteile (z.B. Dichtungen und Ventile) und leicht zerbrechliche Teile wie Glas sind von der Garantie ausgenommen.
4. Die Abwicklung von Garantieleistungen erfolgt jeweils über die für das betreffende Land bestehende Service-Hotline (siehe Angaben unten).
5. Diese Garantiebestimmungen gelten für in der Bundesrepublik Deutschland, Österreich und der Schweiz gekaufte und genutzte Geräte. Werden Geräte im Ausland gekauft oder dorthin gebracht, werden Garantieleistungen nur im Rahmen von für dieses Land geltenden Garantiebestimmungen erbracht.

Melitta Europa GmbH & Co. KG  
Ringstraße 99  
32427 Minden



### Consumer Service

#### Deutschland

Melitta Consumer Service  
Melittastr. 44  
32427 Minden  
Tel.: 0571/861900  
Fax: 0571/861210  
Mail:  
verbraucherservice@mh.melitta.de  
www.melitta.de

#### Österreich

Melitta Gesellschaft m.b.H.  
Münchner Bundesstraße 131  
5021 Salzburg  
Tel. 0662 / 43 95 11  
www.melitta.at

#### Schweiz

Melitta GmbH  
Bahnhofstrasse 47  
CH-4622 Egerkingen  
Tel: 062 388 98 30  
www.melitta.ch

#### Luxemburg

Melitta België N.V.  
9160 Lokeren  
België/Belgique  
Tel. +32 (0)9 331 52 30  
www.melitta.be

## Terms of guarantee

In addition to the legal guarantee claims, to which the end user is entitled relative to the seller, for this device, we grant a manufacturer's guarantee under the following conditions:

1. The guarantee period begins with the day the product was sold to the end user. The guarantee is 24 months. The purchase date of the device must be verified by a purchase receipt. The device was designed and built for household use only. It is not dedicated for a commercial use. Guarantee performances lead neither to an extension of the guarantee period nor to a new beginning of the guarantee period for the device or installed spare parts.
2. Within the guarantee period we will correct all device defects that are based on material or manufacturing errors, through repair or replacement of the device at our discretion. Replace parts become the property of Melitta.
3. Defects that occurred due to improper connection, improper handling, or repair attempts by nonauthorized persons are not covered by the guarantee. The same applies for failure to comply with the use, care, and maintenance instructions as well for the use of consumables (e.g. cleaning and decalcifying agents or waterfilters) that do not correspond to the original specifications. Wear parts (e.g. seals and valves) and fragile parts like glass are excluded from the guarantee.
4. Guarantee performances are processed via the Service Hotlines for the respective country (see information below).
5. These guarantee conditions apply for devices purchased and used in UK. If devices are purchased in foreign countries or brought into foreign countries, then guarantee performances will only be provided as specified in the guarantee conditions applicable for this country.

Melitta International GmbH - UK Division  
32 A Thorpe Wood Business Park  
Thorpe Wood  
Peterborough PE3 6SR  
United Kingdom  
UK Office: 0044 0 1733 260905  
www.international.melitta.de





## Garantie Melitta

Outre les droits de garantie appartenant à l'utilisateur final vis-à-vis du vendeur, nous fournissons avec cet appareil une garantie constructeur aux conditions suivantes:

1. La période de garantie prend effet à la date d'achat de la machine par l'utilisateur final. Elle est de 2 ans. La date d'achat de la machine doit être indiquée sur une preuve d'achat.  
La machine a été conçue et fabriquée pour un usage domestique et non pour un usage industriel.
2. Pendant la période de garantie, nous nous chargeons de remédier à tous les défauts de la machine, faisant suite à un défaut de matériel ou de fabrication, et procédons, selon notre choix, à la réparation ou au remplacement de l'appareil. Les pièces remplacées sont alors la propriété de Melitta.
3. Sont exclus de la garantie les défauts liés à un branchement non conforme, à une manipulation non conforme ou à des tentatives de réparation par des personnes non autorisées. Il en va de même en cas de non-respect des consignes d'utilisation, de maintenance et d'entretien, ainsi qu'en cas d'utilisation de consommables (produits de nettoyage, de détartrage ou filtre à eau) non conformes aux spécifications. Les pièces d'usure (telles que les joints et vannes par ex.) et les pièces facilement cassables comme le verre, sont également exclus de la garantie.
4. Les garanties sont appliquées par l'assistance téléphonique  
(France: Service Consommateur N° Azur 0 970 805 105. Belgique et Luxembourg: +32 (0)9 331 52 30 ).
5. Ces conditions de garantie sont valables pour les machines achetées et utilisées en France, Belgique ou Suisse. Lorsque des machines sont achetées à l'étranger ou importées là-bas, les prestations de garantie sont uniquement appliquées dans le cadre des conditions de garantie en vigueur dans ce pays.
6. Melitta considère ce produit comme un produit échangeable. Il n'existe donc pas de pièces détachées. Pour information tous les produits échangeables défectueux sont détruits dans le cadre légal de la réglementation nationale DEEE (Déchets d'Equipements Electriques et Electroniques)

### Melitta France SAS

Service consommateurs  
02570 Chézy sur Marne



**France**  
Melitta France S.A.S.  
9 rue Saint Fiacre  
02570 Chézy-sur-Marne

**Switzerland**  
Melitta GmbH  
Bahnhofstrasse 47  
CH-4622 Egerkingen  
Tel.: 062 388 98 49  
www.melitta.ch



**Belgium, Luxemburg**  
Melitta België N.V.  
Brandstraat 8  
9160 Lokeren  
België/Belgique  
Tel. +32 (0)9 331 52 30  
www.melitta.be

## Garantievoorwaarden

Wij naast de wettelijke garantierechten voor dit apparaat eveneens een fabrikantegarantie tegen de volgende voorwaarden:

1. De garantieperiode begint op de dag van verkoop aan de eindafnemer. Deze bedraagt 24 maanden.  
De aankoopdatum van het apparaat moet door een aankoopbon worden aangetoond.  
Het apparaat werd voor huishoudelijk gebruik gefabriceerd en is niet geschikt voor commercieel gebruik.  
Door de vervanging van onderdelen of van het apparaat wordt de garantieperiode niet verlengd.
2. Tijdens de garantieperiode verhelpen wij alle gebreken aan het apparaat die resulteren uit materiaal- of fabricagefouten, naar onze keuze door reparatie of vervanging van het apparaat. Vervangen onderdelen en apparaten worden eigendom van Melitta.
3. Niet onder de garantie vallen gebreken die door onvakkundige aansluiting, onvakkundige bediening of reparatiepogingen door niet geautoriseerde personen zijn ontstaan. Hetzelfde geldt bij niet-inachtneming van de gebruiks- en onderhoudsaanwijzingen evenals bij het gebruik van verbruiksmateriaal (bijv. reinigings- en ontkalkingsmiddelen) dat niet voldoet aan de originele specificaties. Slijtage-onderdelen (bijv. afdichtringen en ventielen) en licht breekbare onderdelen zoals glas vallen niet onder garantie.
4. De afwikkeling van garantieprestaties vindt steeds via de voor het betreffende land verantwoordelijke service lijn plaats (zie hieronder).
5. Deze garantievoorwaarden gelden voor apparaten die in België en Nederland werden gekocht en gebruikt.

### Melitta Nederland B.V.

Postbus 340  
4200 AH Gorinchem  
Nederland  
Tel. +31 (0)183-642 626  
www.melitta.nl

### Melitta België N.V.

Brandstraat 8  
9160 Lokeren  
België/Belgique  
Tel. +32 (0)9 331 52 30  
www.melitta.be





## Garanzia Melitta

Oltre ai diritti legali di garanzia spettanti all'acquirente finale da parte del venditore, concediamo la nostra garanzia di produttori alle seguenti condizioni:

1. Il periodo di garanzia comincia dal giorno della vendita all'acquirente finale e ammonta a 24 mesi. La data di acquisto deve essere comprovata dalla ricevuta di acquisto. L'apparecchio è stato concepito e progettato per l'uso in ambiente domestico e non è adatto per un utilizzo di tipo commerciale. Le prestazioni in garanzia non prolungano né riattivano dall'inizio il periodo di garanzia per l'apparecchio o per i componenti incorporati.
2. Nel periodo di garanzia verranno eliminati tutti i guasti dell'apparecchio conseguenti a difetti di materiale o fabbricazione, riparando il prodotto o sostituendo l'intero apparecchio a nostro discernimento. Tutti i pezzi sostituiti rimangono in nostro possesso.
3. La garanzia non copre i danni derivanti da allacciamento errato, uso improprio o tentativi di riparazione da parte di persone non autorizzate. Lo stesso dicasi per il mancato rispetto delle istruzioni d'uso, manutenzione e riparazione e per l'impiego di materiali di consumo (ad es. detergenti e anticalcare o filtri per l'acqua) non conformi alle specifiche originali. Le parti di rapida usura (ad es. guarnizioni e valvole) e le parti fragili come il vetro sono escluse dalla garanzia.
4. Per le prestazioni in garanzia ci si dovrà rivolgere al centro assistenza clienti del proprio paese (vedi indicazioni in basso).
5. Queste condizioni di garanzia sono valide per gli apparecchi acquistati e utilizzati nella Repubblica Federale di Germania, in Austria e in Svizzera. Nel caso in cui gli apparecchi vengano acquistati o spediti all'estero, le condizioni di garanzia sono valide solo nell'ambito delle condizioni in vigore nel paese in questione.

### Melitta Europa GmbH & Co. KG

Ringstraße 99  
32423 Minden



### Servizio centrale di assistenza clienti

#### Germania

After Sales Service / Servizio centrale di assistenza clienti  
Melitta Str. 44  
32427 Minden  
Tel.: 0571/861900  
Fax: 0571/861210  
E-mail: aftersales@mh.melitta.de

#### Austria

Melitta Gesellschaft m.b.H.  
Münchner Bundesstraße 131  
5021 Salzburg  
Tel. 0662 / 43 95 11

#### Svizzera

Melitta GmbH,  
Bahnhofstrasse 47  
CH-4622 Egerkingen  
Tel: 062 388 98 49  
www.melitta.ch

## Garantibestemmelser

Melitta` giver 24 måneders reklamationsfrist på Deres nye kaffemaskine, reklamationsfristen er i henhold til følgende betingelser:

1. Reklamationsfristen er 24 måneder fra købsdato. Købsdato skal dokumenteres ved hjælp af maskinstemplet kassebon/købskvittering.
2. Melitta` forpligter sig til at afhjælpe fabriktions- og materialefejl, der konstateres ved kaffemaskinens normale brug i private husholdninger her i landet, ved udskiftning af defekte dele eller ombytning af kaffemaskinen.
3. Reklamationsfristen omfatter ikke skader, der skyldes f.eks. mangelfuld betjening, forkert tilslutning, tab på gulv eller lignende. Reklamationsfristen omfatter ikke skader forårsaget af manglende afkalkning (se afkalkningstips i brugsanvisningen) samt brud på glas. Reklamationsfristen bortfalder hvis reparation er foretaget af andre end Melittas serviceværksted.
4. Reklamationsfristen er kun gældende i Danmark. I tilfælde af reklamation beder vi Dem venligst afleverer kaffemaskinen, hvor den er købt, eller sende den omhyggeligt emballeret og som forsigtig pakke til vores serviceværksted. Husk at vedlægge maskinstemplet kassebon/købskvittering, samt en kort beskrivelse af fejlen.
5. Alle krav som ikke er dækket ind under ovennævnte reklamationsfrist er udelukket, uanset hvilken type krav det gælder, hvis ikke gældende lov foreskriver det.

**Melitta Nordic A/S**  
Box 222 27  
250 24 Helsingborg  
Tel.: +45 46-35 30 00  
www.melitta.dk



## Garantivillkor

I de fall då garantin skall göras anspråk på, skall man ta kontakt med butiken för hantering av ärendet. De har kompetensen att lösa eventuella problem med Melitta® produkter. Melitta® beviljar anspråken med följande villkor:

1. Garantitiden börjar den dag produkten såldes till slutförbrukaren. Garantin gäller 24 månader. Försäljningsdatum av apparaten måste kunna verifieras med kvitto. Apparaten är designad och tillverkad endast för användande i hushåll. Är inte avsedd för kommersiellt bruk. Garantiutföranden leder varken till en ökning av garantiperioden eller ny påbörjan av garantiperioden för apparaten eller installerade reservdelar.
2. Under garantiperioden kommer vi att åtgärda samtliga apparatdefekter som beror på material- eller tillverkningsfel, genom reparation eller utbyte av apparaten. De utbytta delarna kommer i Melittas ägo.
3. Skador uppkomna p g a felaktig anknäytning, felaktig behandling, eller reparationsförsök av icke-auktoriserade personer täcks inte av garantin. Det samma gäller misslyckande att följa bruks- och underhållsinstruktioner vad gäller användningen av konsumtionsvaror (t ex rengöring och avkalkningsmedel eller vattenfilter) som inte överensstämmer med originalspecifikationerna. Förslitningsdelar (t ex packningar och ventiler) och ömtåliga delar som glas ingår inte i garantin.
4. Garantiutföranden handhas via Service Hotlines för respektive land (se information nedan).
5. Dessa garantivillkor gäller apparater sålda och använda i Sverige. Om apparater är sålda utomlands eller medtagna till utlandet, kommer garantiåtaganden endast att tillhandahållas enligt garantivillkor för detta land.

**Melitta Nordic AB**  
250 24 Helsingborg  
Konsumentkontakt  
020-435177  
www.melitta.se



## Garantivillkår

I tillegg til de lovmessige garantirettighetene som forbrukeren har i forhold til selgeren, gir vi for dette apparatet en produsentgaranti, dersom det er kjøpt hos en forhandler som pga. sin rådgivningskompetanse er autorisert av oss, til følgende betingelser:

1. Garantitiden løper fra den dagen apparatet selges til brukeren. Garantitid 24 mnd. Garantien gjelder kun dersom kjøpsdato er bekreftet av forhandlers stempel og signatur på garantikortet, eller ved forevisning av gyldig kjøpskvittering/-bevis. Apparatet er kun til husholdningsbruk. Apparatets garantitid blir ikke utvidet ved at man fremsetter krav under garantien.
2. Under garantitiden vil vi utbedre alle defekter i apparatet som skyldes beviselige feil fra vår side når det gjelder materiell og/eller utførelse, enten ved å reparere eller skifte ut deler, eller bytte av apparatet.
3. Skader som ikke hører inn under produsentens ansvarssområde dekkes ikke av garantien. Dette gjelder særlig krav som oppstår som følge av feilaktig bruk (f.eks. bruk av feil spenning/strømstyrke) eller vedlikehold, samt fra normal slitasje, knust glass eller feil som kun har en ubetydelig innvirkning på verdien eller bruken av apparatet.
4. Garantien er kun gyldig i det landet apparatet ble kjøpt.
5. Disse garantivilkår gjelder apparater som er solgt og brukt i NORGE. Hvis trakteren er solgt eller tatt med til utlandet, gjelder garantivilkår for disse landene.

**Melitta Nordic AB**  
250 24 Helsingborg  
www.melitta.se  
Tel: 80034706



## Melitta Takuu

Myönämme tälle kahvinkeittimelle takuun seuraavien ehtojen mukaisesti:

1. Takuu on voimassa 24 kuukauden ajan ostopäivästä lukien. Takuu on voimassa vain, jos ostopäivämäärä vahvistetaan takuukortissa olevalla myyjän leimalla ja nimikirjoituksella tai vastaavalla ostotodistuksella/ kuitilla.  
Laitte on suunniteltu ja tehty ainoastaan kotitalouskäyttöön. Sitä ei ole tarkoitettu kaupalliseen käyttöön.
2. Takuu koskee takuuajana todistettuja materiaali- ja valmistusvikoja. Takuu kattaa viallisten osien korjaamisen tai vaihtamisen, tai koko laitteen vaihtamisen. Takuuvaatimuksen jättäminen ei pidennä takuuaikaa. Vaihdetuista osista tulee valmistajan omaisuutta.
3. Takuu ei kata sellaisia vahinkoja, jotka eivät ole valmistajan vastuulla. Tämä koskee etenkin väärästä käytöstä (esim väärällä virralla tai jännitteellä käyttö), väärästä huollosta ja normaalista kulutuksesta aiheutuvia takuuvaatimuksia. Takuu ei kata myöskään kalkkiker-tyymiä (käyttöohjeessa on lisätietoja kalkkinpuhdistuksesta), lasin rikkoutumista tai vikoja, joilla on vain vähäinen vaikutus laitteen arvoon tai toimintaan. Takuu raukeaa, jos korjauksia tekevät kolmannet osapuolet, joita valmistaja ei ole valtuuttanut tekemään korjauksia ja/tai jos käytetään muita kuin alkuperäisiä varaosia.
4. Guarantee performances are processed via the Service Company = in Finnish = jälkimerkkinointi yritys for the respective country (see information below).

**Oy Hedengren Kodintekniikka Ab**  
Lauttasarentie 50  
00200 Helsinki  
Puh. (0) 207 638 200  
[www.melitta.fi](http://www.melitta.fi)



## Εγγύηση

Συμπληρωματικά στα παρεχόμενα εκ του Νόμου δικαιώματα εγγύησης, στον καταναλωτή από τον πωλητή, εγγύηση κατασκευαστή με τους παρακάτω όρους:

1. Η έναρξη του χρόνου διάρκειας της εγγύησης αρχίζει από την ημέρα πώλησης συσκευής στον τελικό καταναλωτή και ισχύει για 24 μήνες. Η ημερομηνία αγοράς αποδεικνύεται από το παραστατικό αγοράς της συσκευής.  
Αυτή η συσκευή σχεδιάστηκε και κατασκευάστηκε για οικιακή χρήση και δεν είναι κατάλληλη για επαγγελματική χρήση.  
Οι παροχές εγγύησης δεν οδηγούν σε επιμήκυνση του χρόνου ισχύος της εγγύησης ούτε ανανεώνουν τον χρόνο διάρκειας της εγγύησης της συσκευής ή των ανταλλακτικών.
2. Κατά τη διάρκεια ισχύος της εγγύησης αποκαθιστούμε κάθε ελάττωμα της συσκευής που οφείλεται σε λάθη κατασκευαστικά ή αστοχία υλικών κατά την κρίση μας είτε με επισκευή της συσκευής είτε με αντικατάστασή της. Μέρη της συσκευής που αντικαθίστανται περιέρχονται στην κυριότητά μας.
3. Δεν καλύπτονται από την εγγύηση βλάβες που δεν οφείλονται στον κατασκευαστή ή που οφείλονται σε κακή συντήρηση ή κακό χειρισμό της συσκευής ή προσπάθεια επισκευής από μη εξουσιοδοτημένο πρόσωπο. Το ίδιο ισχύει και για τη μη συμμόρφωση με τις οδηγίες χρήσης, συντήρησης και φροντίδας της συσκευής καθώς και για τη χρήση υλικών (π.χ. καθαρισμού, απασβέστωσης ή φίλτρα νερού) που δεν ανταποκρίνονται στα χαρακτηριστικά των αυθεντικών προϊόντων. Αναλώσιμα μέρη (όπως βαλβίδες και στοιχεία μόνωσης) καθώς και μέρη που σπάνε εύκολα όπως γυαλί εξαιρούνται της εγγύησης.
4. Η διαδικασία παροχών εγγύησης διενεργείται κάθε φορά μέσω του επίσημου δικτύου Σέρβις της κάθε χώρας (Βλέπε στοιχεία παρακάτω).
5. Αυτοί οι όροι εγγύησης ισχύουν για συσκευές που αγοράστηκαν και χρησιμοποιήθηκαν στην Ελλάδα. Αν αγοράστηκαν συσκευές στο εξωτερικό ή μεταφέρθηκαν εκεί, ισχύουν οι όροι παροχής εγγύησης που ισχύουν στη χώρα αυτή.

### kapaemporio

N. Καζαντζάκη 17 (Τέρμα Αριστοτέλους)  
GR-61100 Κιλκίς- Τηλ.: 2341 024 654  
E-mail: [info@kapaemporio.gr](mailto:info@kapaemporio.gr)  
[www.melitta.gr](http://www.melitta.gr)



## Garancijske odredbe

Dodatno uz zakonska garancijska prava koja potrošaču pripadaju u odnosu na prodavača, dajemo proizvođačku garanciju pod slijedećim uvjetima:

Garancijski rok počinje danom prodaje potrošaču i iznosi 24 mjeseca. Datum kupnje se mora dokazati računom. Uređaj je koncipiran za uporabu u domaćinstvu, a ne za obrtničko korištenje.

Garancijska davanja ne rezultiraju niti u produženju, niti u novom počinjanju garancijskog roka za uređaj ili za ugrađene rezervne dijelove.

1. Tijekom garancijskog roka odstranjujemo sve greške na uređaju koje su prouzrokovane neispravnim materijalom ili proizvodnjom, a prema našem izboru, popravkom ili zamjenom uređaja. Izmjenjeni dijelovi prelaze u naše vlasništvo.
2. Greške koje su nastale neispravnim priključavanjem, neispravnom uporabom ili pokušajima popravka od strane neovlaštenih osoba, ne spadaju pod garanciju. Isto vrijedi kod nepoštivanja Uputa za uporabu, održavanje i servisiranje, te kod uporabe potrošnih materijala (napr. sredstva za čišćenje i odstranjivanje vapnenog taloga, vodenog filtra) koji ne odgovaraju originalnim specifikacijama. Dijelovi kod podliježu trošenju (napr. brtvila i ventili), te lako lomljivi dijelovi su isključeni od garancije.
3. Obavljanje garancijskih davanja se vrši preko servisnog poduzeća u dotičnoj zemlji. (podatke vidi dolje).
4. Jamstveno se pravo ostvaruje preko ovlaštenog servisa u državi korištenja (vidi navode ispod).

### ALCAZAR d.o.o.

Šibenska 9  
21000 Split  
Tel: 021/ 261 767  
www.alcazar.hr



## Гарантийные обязательства

Компания Мелитта РусКом предоставляет следующие гарантии на данную кофеварку:

1. Гарантийный срок составляет 24 месяца с даты покупки. Гарантия считается действительной только в том случае, если дата покупки подтверждается печатью и подписью продавца в гарантийном талоне или наличем чека. Данная кофеварка предназначена для домашнего использования. Срок службы кофеварки составляет 5 лет.
2. В течение гарантийного срока мы бесплатно устраняем все дефекты, связанные с браком материала или сборки. Гарантийное обслуживание включает в себя установку или замену пришедших в негодность частей. Замененные части становятся собственностью изготовителя. Гарантийное обслуживание не включает в себя транспортные расходы
3. Не подлежат гарантийному обслуживанию дефекты, вызванные нарушением инструкции по эксплуатации (например, механические повреждения, или использование кофеварки при напряжении, не соответствующему указанному в инструкции) или использование не по прямому назначению или ремонт кофеварки в связи с естественным износом деталей и узлов. Гарантийное обязательство теряет силу при обнаружении следов вскрытия прибора третьими лицами, не уполномоченными изготовителем, или при использовании не оригинальных деталей.
4. Для получения гарантийных услуг следует обратиться по телефону сервис-центра (см. п. 5)
5. Гарантия действительна только в той стране, где была приобретена кофеварка. В случае необходимости доставьте кофеварку по возможности в оригинальной упаковке, с заполненным бланком гарантии, с описанием дефектов в сервисную службу ООО «Мелитта РусКом» по адресам:

### Производитель

"Melitta Europe GmbH & Co. KG"  
Ringstrasse 99,  
32427 Minden,  
Германия  
Телефон: +49 571 86 1294  
Факс: +49 571 86 1205



### Изготовитель:

Shenzhen Melitta Household  
Products Co. Ltd.  
No. 5, Xinglong Road,  
Tongfuyu Industry Zone,  
TangXiaYong Area,  
Songgang Town, Baoan District,  
518105 Shenzhen, Guangdong, China

### Продавец-импортер:

ООО „Мелитта РусКом“  
196240, Россия, Санкт-Петербург,  
Пулковское шоссе, д.9,корп.3, лит.А, оф.231  
тел.(812) 677 79 39  
www.melitta.ru

Товар сертифицирован



## Términos de garantía

Para este aparato, además de las reclamaciones legales de garantía, otorgamos una garantía del fabricante bajo las siguientes condiciones:

1. El periodo de garantía comienza el día en que el producto fue vendido al usuario final. La garantía es de 24 meses. La fecha de compra del aparato debe ser verificada por un recibo de compra. El aparato fue diseñado y fabricado sólo para uso doméstico, éste no está concebido para un uso comercial. La validez de la garantía no conduce ni a una extensión del periodo de garantía ni a un nuevo inicio del periodo de garantía para el aparato o las refacciones instaladas.
2. Dentro del periodo de garantía corregiremos todos los defectos del aparato que estén basados en problemas de materiales o de producción, a través de la reparación o del reemplazo del aparato de acuerdo a nuestro criterio. Las partes que se reemplacen pasarán a ser propiedad de Melitta.
3. Los defectos que hayan ocurrido debido a una conexión indebida, a una manipulación inadecuada, o a los intentos de reparación realizados por personas no autorizadas no están cubiertos por la garantía. Lo mismo se aplica para el hecho de no cumplir con las instrucciones de uso, cuidado y mantenimiento, así como para el uso de consumibles (por ej., agentes descalcificadores y de limpieza o filtros de agua) que no correspondan a las especificaciones originales. Las partes de uso (por ej., sellos y válvulas) y las partes frágiles como el vidrio quedan excluidas de la garantía.
4. Los certificados de garantía se procesan a través de los Servicios de Línea Directa para el respectivo país (ver información más abajo).
5. Estas condiciones de vigencia de garantía se aplican para los aparatos que hayan sido adquiridos y utilizados en España u otros países de habla hispana. Si los aparatos son comprados en países extranjeros o llevados a países extranjeros, entonces la garantía será proporcionada como se especifica en las condiciones de garantía que aplican para esos países.

Tecnimel Hostelería, S.L.U.  
Avd. Esparteros 15 - P.I.  
San Jose de Valderas II  
28918 - Leganes (Madrid)



## Warunki gwarancji

Jeżeli niniejsze urządzenie zostało nabyte u autoryzowanego przedstawiciela firmy Melitta, które przysługuje użytkownikowi końcowemu względem sprzedawcy, objęte jest ono gwarancją producenta na poniższych warunkach:

1. Okres gwarancji rozpoczyna się z dniem sprzedaży produktu użytkownikowi końcowemu. Gwarancja obowiązuje przez okres 24 miesięcy. Dzień zakupu urządzenia musi być potwierdzony paragonem. Urządzenie jest przeznaczone wyłącznie do użytku domowego. Nie nadaje się do użytku komercyjnego. Czynności wynikające z odpowiedzialności gwarancyjnej producenta nie prowadzą do wydłużenia ani do wznowienia okresu gwarancyjnego dla produktu lub zamontowanych w nim części zamiennych.
2. W okresie gwarancyjnym zobowiązujemy się do usunięcia wszelkich usterek wynikających z wad materiałowych lub błędów produkcyjnych poprzez naprawę lub wymianę urządzenia, według własnego uznania. Wymienione części stają się własnością firmy Melitta.
3. Niniejsza gwarancja nie obejmuje usterek spowodowanych niewłaściwym podłączeniem, niewłaściwą obsługą lub wadliwą naprawą wykonaną przez osoby nieuprawnione. To samo dotyczy usterek spowodowanych nieprzebraniem instrukcji obsługi i konserwacji, a także użytkowaniem materiałów eksploatacyjnych (np. środków czyszczących i odkamieniających lub filtrów wody) innych niż określone w specyfikacjach urządzenia. Gwarancja nie obejmuje części zużywalnych (np. uszczelki i zawory) oraz części delikatnych.
4. Obsługa w ramach gwarancji odbywa się za pośrednictwem firmy serwisowej odpowiedniej dla danego kraju (zob. informacje poniżej).
5. Powyższe warunki umowy gwarancyjnej obowiązują dla urządzeń zakupionych i użytkowanych w Polsce. Jeżeli urządzenie zostało nabyte lub jest użytkowane w innym kraju, usługi wynikające z odpowiedzialności gwarancyjnej producenta będą świadczone zgodnie z warunkami gwarancji obowiązującymi w tym kraju.

Elka Pieterman Polska Sp. z o.o.  
ul. Bociana 22  
31-231 Kraków  
Tel.: 0048 126145248  
www.melitta.pl



## Melitta Garantinės sąlygos

Šiam prietaisui suteikiama garantija, prietaiso naudotojui įvykdžius pateiktas sąlygas.

1. Garantinės priežiūros ir remonto laikotarpis yra 24 mėn. nuo prietaiso pirkimo datos. Garantinės sąlygos galioja, kai yra užpildyta garantinė kortelė: pirkimo data, patvirtinta spaudu bei pardavėjo parašu ir pridedamas pirkimo kvitas, PVM sąskaita faktūra, lizingo sutartis ar kitas pirkimo dokumentas.
2. Į garantinio laikotarpio priežiūrą ir remontą įeina defektai, kaip medžiagų ir gamybos defektai, kurie jau buvo pirkimo metu. Apie šiuos defektus turi būti pranešta 4-ių savaičių laikotarpiu, juos pastebėjus. Garantinės sąlygos vykdomos taisant arba keičiant defektuotas dalis arba prietaisą. Pakeistos dalys pereina į gamintojo nuosavybę. Garantiniu laikotarpiu nemokamai keičiamos sugedusios detalės ir mazgai bei atliekamas prietaiso remontas (išskyrus detales, kurių eksploataavimo laikas yra ribotas ar jos natūraliai nusidėvi prietaiso eksploataavimo metu).
3. Defektai, kurie atsirado ne dėl gamintojo kaltės (atsirado dėl pirkejo ar trečiosios šalies tyčinių ar netyčinių veiksmų) neįeina į garantinės priežiūros sąlygas. Tai ypač galioja defektams, atsiradusiems dėl netinkamos elektrosrovės tipo ar įtampos), arba nusidėvėjimo prietaiso naudojimo metu. Į garantines sąlygas neįeina pažeidimai, kurie įvyko dėl nukalkinimo nevykdymo (reguliarus prietaiso nukalkinimas – žr. prietaiso naudojimo taisyklės – yra būtina nepriekiaštingo prietaiso veikimo sąlyga). Į garantinės priežiūros sąlygas neįeina stiklo sudaužymas arba kt. akivaizdus mechaninis pažeidimas. Garantinės sąlygos negalioja:
  - jeigu prietaiso tipas/numeris ant prietaiso arba kartu su juo pateiktuose dokumentuose yra pakeistas, panaikintas, perkeltas arba neįskaitomas,
  - kai pažeista prietaiso garantinė plomba,
  - jeigu garantiniu laikotarpiu prietaiso remontas buvo atliktas taisykloje, neturinčioje gamintojo/importuotojo ar prietaiso pardavėjo įgaliojimo (sertifikato) atlikti garantinį remontą,
  - jeigu prietaisas skirtas naudoti buitėje, buvo naudojamas komerciniams, pramoniniams ar profesionalios reikmės,
  - jeigu prietaisas buvo jungiamas į netvarkingą elektros lizdą arba į neatitinkantį jo parametrų elektros tinklą.
4. Teisė į garantinę priežiūrą prarandama, jeigu keisti nebuvo naudojamos originalios arba gamintojo įgaliotųjų atstovų serviso dalys.
5. Garantija galioja tik toje šalyje, kurioje buvo įsigytas prietaisas. Jei defektas atitinka prietaiso garantines sąlygas – privaloma prietaisą garantiniam remontui pateikti MELITTA įgaliotųjų prekybos atstovų užpildyta garantine kortele ir su pirkimo dokumentu. Prietaisą rekomenduojama pateikti originalioje pakuotėje.

Garantinės sąlygos nėra susijusios su prietaiso naudotojo ir pirkimo sutarties sąlygomis.

**UAB OGMINA, P. LUKŠIO G. 23**  
 LT-09132 VILNIUS, LIETUVA  
 Tel. (8 5) 274 1751  
 Faks. (8 5) 274 1760  
 El. paštas info@ogmina.lt  
 www.melitta.lt



## Garancia

A törvényben előírt garancia mellett, melyre a végfelhasználó az eladóval szemben a készülék után jogosult, a gyártó a következő feltételekkel nyújt garanciát:

1. A garancia időszaka a termék végfelhasználónak történő eladásának napjával kezdődik. A garancia 24 hónapra szól. A készülék vásárlásának időpontját a vásárlást igazoló nyugtával kell igazolni. A készülék kizárólag háztartási használatra készült. Kereskedelmi célra nem használható. Garanciaigény érvényesítése nem vonja maga után a garancia időszaka meghosszabbítását vagy a garancia időszaka újraindulását a készülékre, illetve a beszerelt alkatrészekre vonatkozóan.
2. A garancia időszakon belül a készülék valamennyi anyag- vagy gyártási hibán alapuló hibáját kijavítjuk, saját belátásunk szerint a készülék javításán vagy cseréjén keresztül. A kicserélt alkatrészek a Melitta tulajdonába kerülnek.
3. A helytelen csatlakoztatás, nem megfelelő kezelés vagy meghatalmazással nem rendelkező személyek általi javítási kísérletek miatt bekövetkező hibákra nem vonatkozik a garancia. Ugyanez vonatkozik a használati, ápolási és karbantartási útmutatóban foglaltak be nem tartására, valamint az eredeti specifikációknak nem megfelelő fogyasztókörök (pl. tisztító és vízkömentesítő szerek vagy vízsűrítők) használatára. Az elhasználódó alkatrészek (pl. tömítések és szelepek) és a törékeny alkatrészek, úgymint az üveg a garancia hatálya alól ki vannak zárva.
4. A garanciateljesítés lebonyolítása az adott országban a fennálló szerviz-vállalat által történik meg (lásd adatokat alul).
5. Ezek a garancia feltételek a Magyarország -ban vásárolt és használt készülékekre vonatkoznak. Külföldön vásárolt vagy külföldi országba behozott készülékekre vonatkozó garanciaigény csak az adott országra alkalmazandó garancia feltételek szerint érvényesíthető.

### Elka Pieterman Hungary Kft.

Galagonya u. 5.  
 1036 Budapest  
 Tel.: +3612100872  
 www.melitta-kave.hu



## Умови гарантії

На додаток до гарантії, забезпеченої згідно із законними гарантованими претензіями, на які користувач має право відносно продавця, авторизованного «Melitta» за наступних умов:

1. Гарантійний термін використання складає 24 місяці від дати купівлі приладу. Гарантія починає діяти при умові, якщо дата купівлі має підтвердження печаткою та підписом продавця на гарантійному талоні, або коли додається товарний чек магазину. Прилад був сконструйований тільки для домашнього використання та не призначений для комерційного використання. Гарантійні зобов'язання не поширюються на період, що більший за гарантійний термін використання, та не може бути встановлений новий початок гарантійного періоду на прилад чи запасні частини.
2. Протягом гарантійного терміну ми безкоштовно виправляємо дефекти, що виникли через неналежну якість матеріалу чи виготовлення неналежної якості, тобто через явний недогляд виробника. Замінені частини стають власністю Melitta.
3. Дефекти, які виникли із-за неправильного ввімкнення (наприклад підключення приладу до неприпустимої напруги), неправильного використання, чи спричинені спробами ремонту неповноважними особами - не підлягають гарантійному ремонту. Те ж саме стосується, якщо ігноруються інструкції використання, догляду та чищення, а також використання миючих засобів (наприклад миючі засоби, засоби для видалення накипу чи водні фільтри), які не співпадають з оригінальними специфікаціями. Гарантія не поширюється на такі частини, як замок, клапан та крижкі частини, наприклад скло.
4. Гарантійні роботи здійснюються Сервісним Центром у відповідній країні (дивись інформацію нижче).
5. Ці умови гарантії відносяться до приладів, що куплені і використовуються в Україні. Якщо прилади куплені в зарубіжних країнах чи привезені в зарубіжну країну, тоді гарантійні зобов'язання не будуть надані, як зазначено в умовах гарантії, для цієї країни.

ТОВ «ІНДЖЕНІУМ»  
03115 м. Київ вул. Кричевського, 19  
(44) 359-04-17  
[www.melitta.ua](http://www.melitta.ua)



## Условия на гаранцията

Освен определените от закона права на гаранция на крайният клиент, предоставяни от продавача, даваме гаранция за производствени дефекти за уреди, закупени от упълномощен търговец въз основа на неговата компетентност, в следните случаи:

1. Гаранционният срок започва да тече от деня на покупката от крайния клиент. Той е 24 месеца. Датата на покупката се удостоверява с квитанция за покупка. Уредът е проектиран и произведен за битова употреба и не е предназначен за промишлена употреба. Гаранционните услуги не водят до удължаване или подновяване на срока на годност на уреда или монтираните резервни части.
2. В рамките на гаранционния срок отстраняваме всякакви дефекти на уреда, дължащи се на материалите или фабрични дефекти, като по наша преценка ги отстраняваме или заменяме уреда. Подменените части остават собственост на Мелита.
3. Условията на гаранцията не покриват дефекти, причинени от неправилно включване в мрежата, неправилно боравене или опити за ремонт от неупълномощени лица. Същото важи и за нарушаването на указанията за употреба, поддръжка и ремонт, както и от употребата на препарати (например препарати за почистване или отстраняване на варовик или водни филтри), които не отговарят на оригиналните спецификации. Гаранцията не покрива също така части, подлежащи на износване (например уплътнения и вентили), както и чупливи детайли като например стъкло.
4. Извършването на гаранционните услуги се извършва от определеното за страната сервизно предприятие (виж данните по-долу).
5. Условията на гаранцията се отнасят до уреди, закупени и използвани в България. Ако уредът е закупен или пренесен в чужбина, условията на гаранцията са в сила само в действащите в съответната страна гаранционни условия.

**Производител:** ul. Bociana 22  
Melitta Melitta GmbH, Германия  
**Вносител:**  
„Национални Дистрибутори“ ЕООД  
София 1330  
бул. „Никола Мушанов“ № 29-31  
тел: 02 8026 444  
факс: 02 8026 555  
[www.natdist.com](http://www.natdist.com)  
[www.melitta.bg](http://www.melitta.bg)





## 保修声明

除终端用户有权向销售方提请合法的设备保修要求外,凡消费者从Melitta授权分销商处购得的咖啡机,若符合以下条件,我方将按照同意提供厂商保修:

1. 保修期应从终端用户购买产品之日起算。保修期为24个月,产品购买日期必须以购买收据的日期为准。  
该产品设计仅供家庭用户使用,不宜专门用作商业用途。  
履行保修期间将不会延长产品保修期限,也不会在之后重新起算设备或安装备件的保修期限。
2. 我们会在保修期内负责修复全部有关材料质量问题或生产问题的产品缺陷。  
我们将根据情况判断是否维修或更换设备。所有更换下来的备件均属Melitta所有。
3. 凡因连接不当、操作不当或因非授权人员维修而导致的产品故障或缺陷,均不属于保修范围之内。此外,因未遵循使用、保养和维护指示或使用不符合原始规格的不当耗材(如清洁剂、除垢剂或过滤架等)所造成的故障,也不属于保修范围之内。同时,该产品上磨损部件(如密封条和阀门)和易碎部件也不在保修之列。
4. 可通过各国(见以下信息)当地的服务公司获取保修服务。
5. 上述保修条款适用于产品购买地和使用地所属的国家。如果在国外异地购买产品或将产品带到国外异地使用,产品保修应按照适用于该国保修条款的具体规定予以执行。

地址:  
深圳市宝安区松岗街道塘下涌社  
区同富裕工业园兴隆路5号厂房



## 제품보증 조건

소비자와 판매자 간에 부여되는 법적 제품보증 이외에, 밀리타는 지정 대리점에서 구입한 제품에 한하여 다음과 같은 조건에 따라 제품보증을 실시합니다.

보증기간은 구입한 날로부터 시작하며, 기간은 2 년입니다. 구입일자는 영수증으로 입증하여야 합니다.

이 제품의 용도는 가정용에 한합니다. 이 제품은 업소용으로 사용할 수 없습니다. 제품보증 이행이 보증기간을 연장하거나, 제품 혹은 부품의 보증기간 기산일을 새로 시작하지는 않습니다.

제품 보증기간 이내에는 부품이나 제조불량에 의한 제품 결함에 대하여 자체 판단에 의거하여 수리 혹은 교환해 드립니다. 대체된 모든 부품은 밀리타 소유입니다.

부적절한 연결, 부적절한 취급, 혹은무자격자에 의한 수리 등에 기인하여 일어난 고장은 제품보증에 포함되지 않습니다. 올바른 사용 및 유지관리 방법을 따르지 않거나, 올바른 소모품(예. 세척제 및 물때 제거제 혹은 정수필터)을 사용하지 않는 경우에도 마찬가지로입니다. 마모성 부품(예 고무실 및 밸브)과 유리와 같은 파손되기 쉬운 부품은 제품보증에서 제외됩니다.

보증수리는 수입원인 (주) 제이텍 프라자 의하여 실시됩니다.

이 제품보증 조건은 한국에서 구입하여 사용되는 제품에 적용됩니다. 제품을 외국에서 구입하거나, 외국으로 반입한 경우에는 해당 국가에서 적용하는 제품보증 조건에 규정하도록 제품보증이 이행될 뿐입니다.

대한민국  
(주)제이텍 프라자  
서울특별시 서초구 양재동 224  
고객상담실: (02)5 74 8743/8744



